



Steenakkersdreef 8
B - 9070 Destelbergen
tel.: 09 / 228 32 31
fax: 09 / 228 63 51
www.thermelec.be
info@thermelec.be

BADKAMERCONVECTOR / HANDDOEKDROGER

DREAM

DRB1500W

DRB1500B

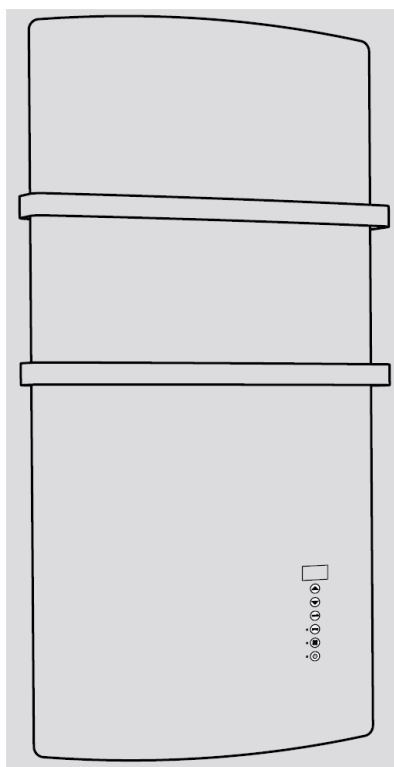

Ventilatie	Straling	H x L x D
1200 W	300 W	1050 x 520 x 125 mm

NL Bewaar deze instructies op een veilige plaats voor toekomstig gebruik.

1

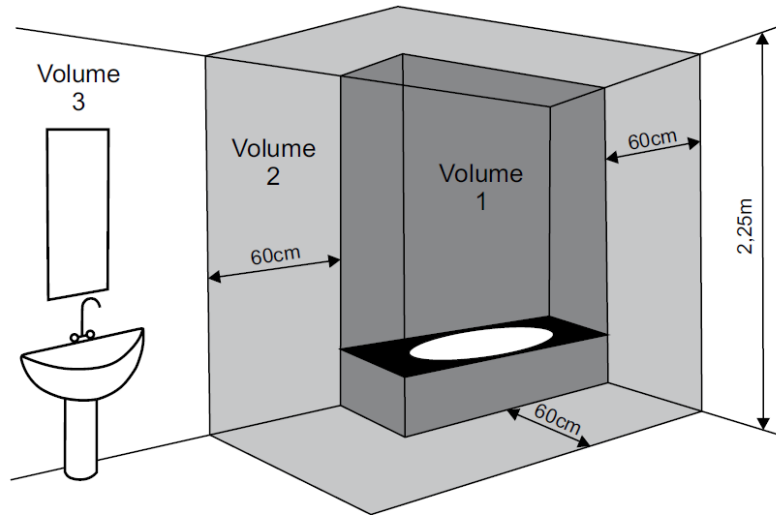

2

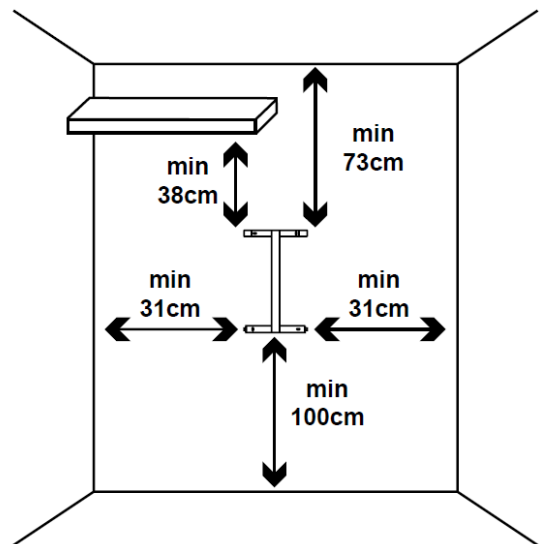
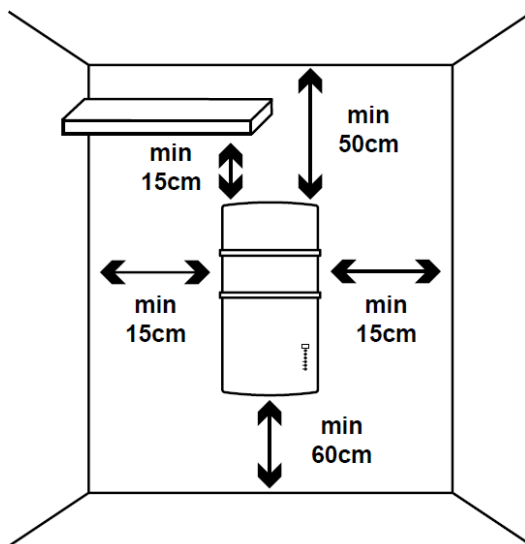

3

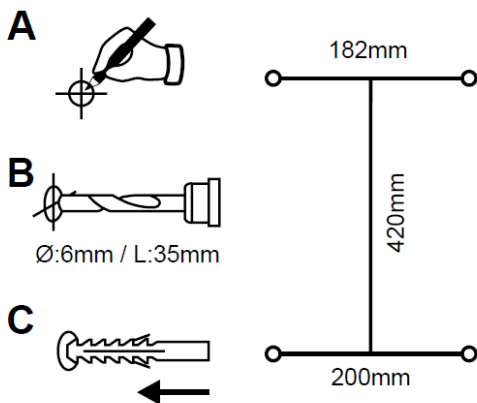

4

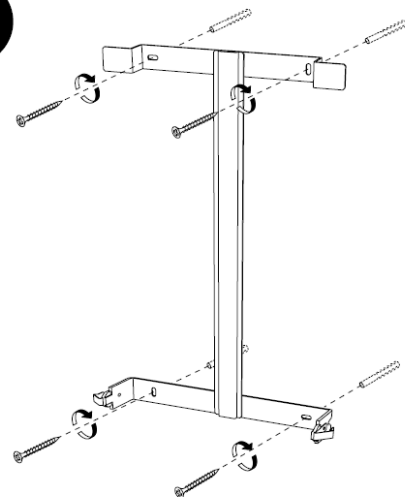

5

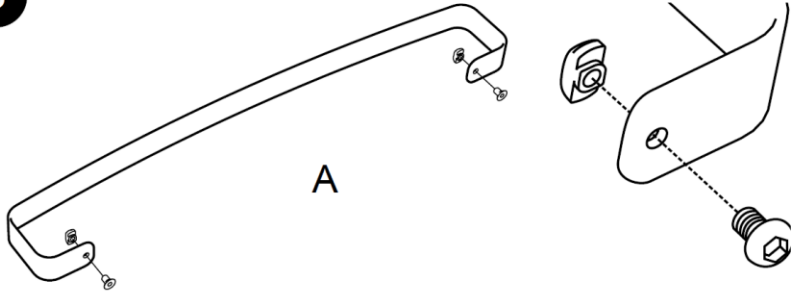

A

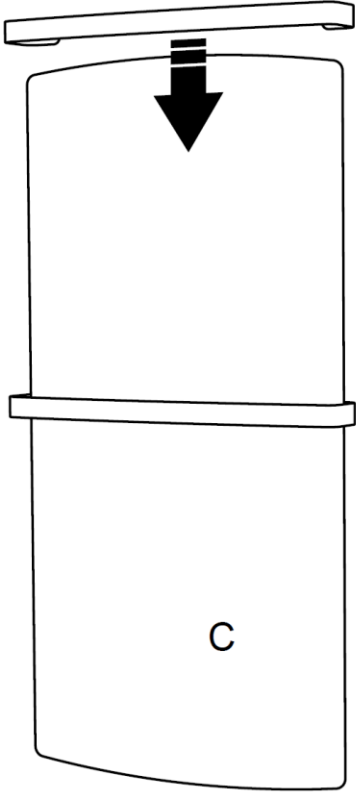

C

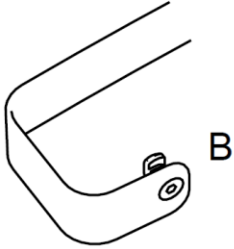

B

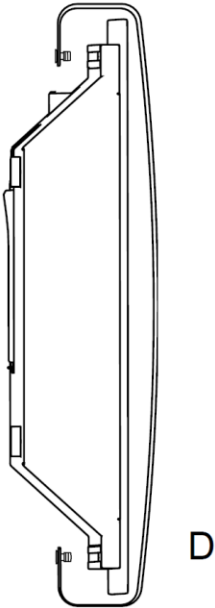

D

6

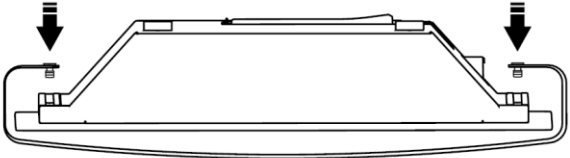

A

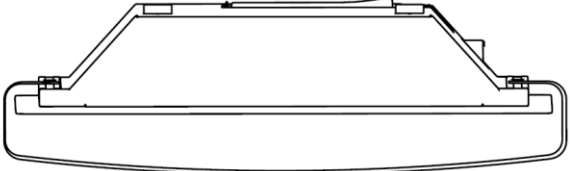

B

3

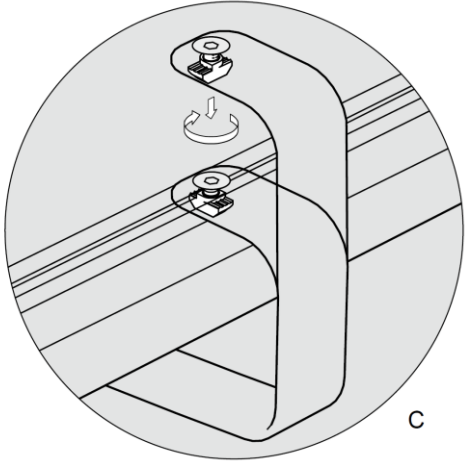

C

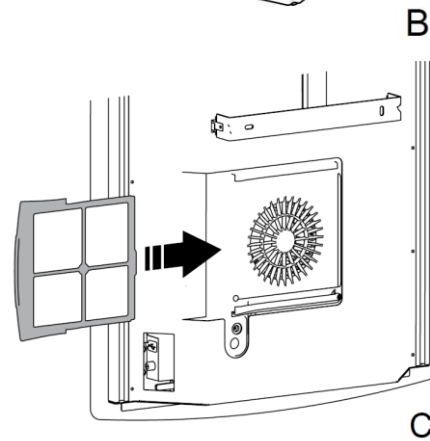
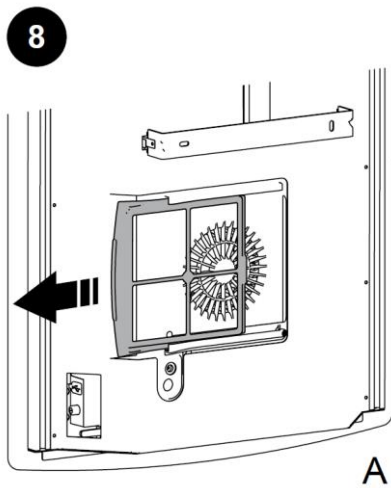
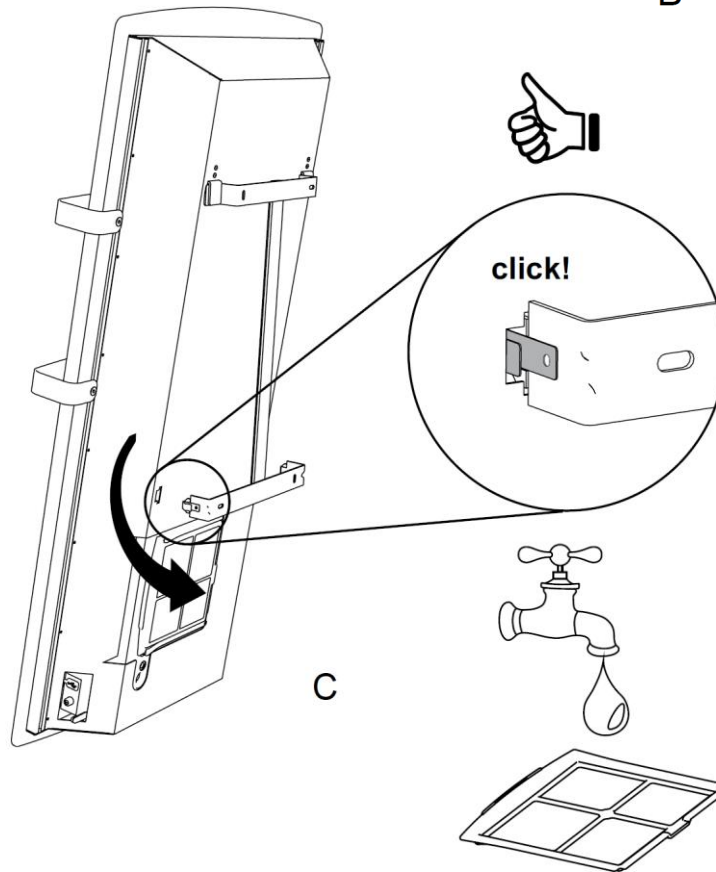
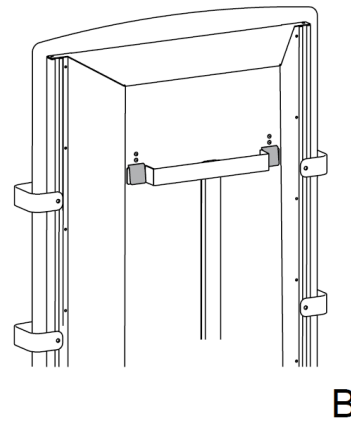
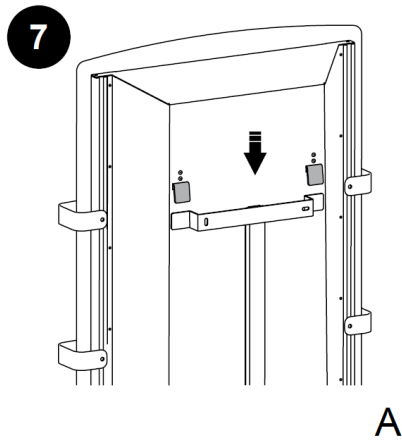

9

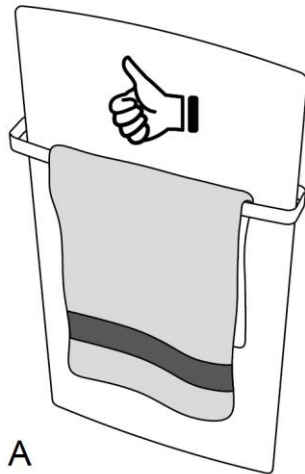

A

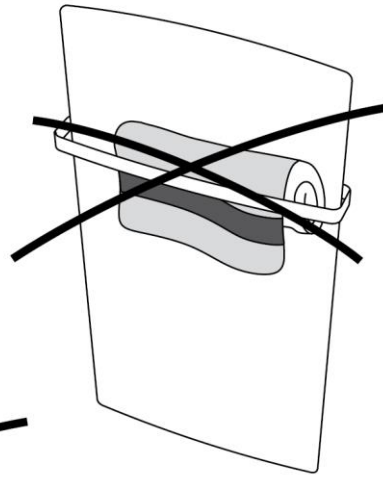

B

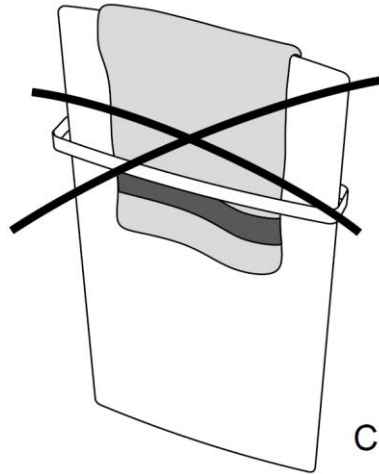

C

10

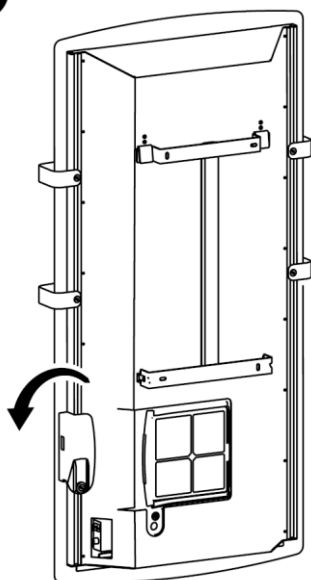

A

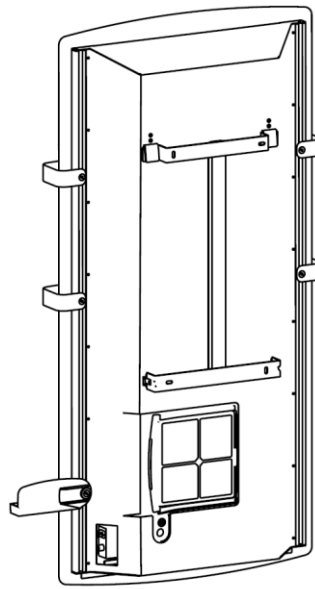

B

5

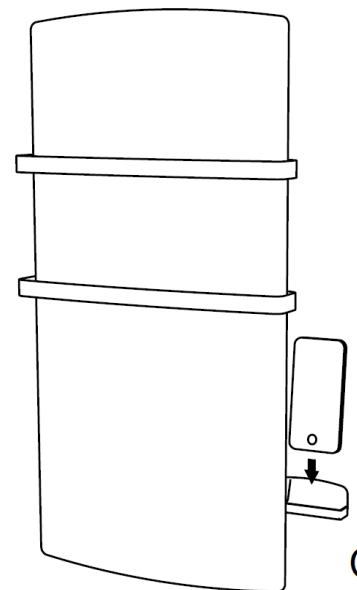

C

11

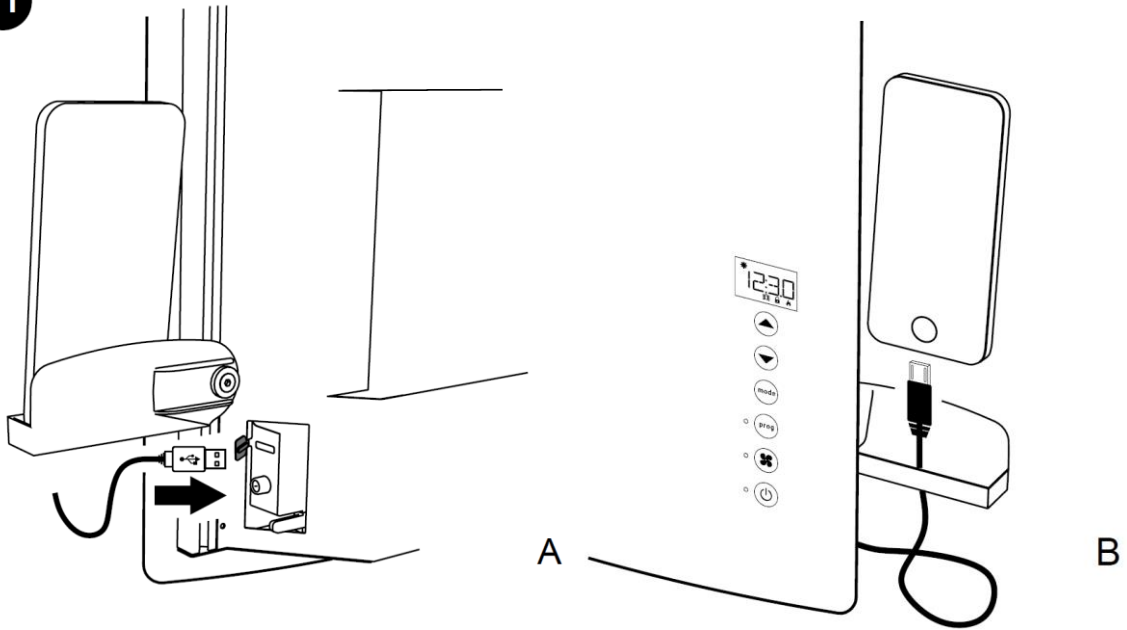

12

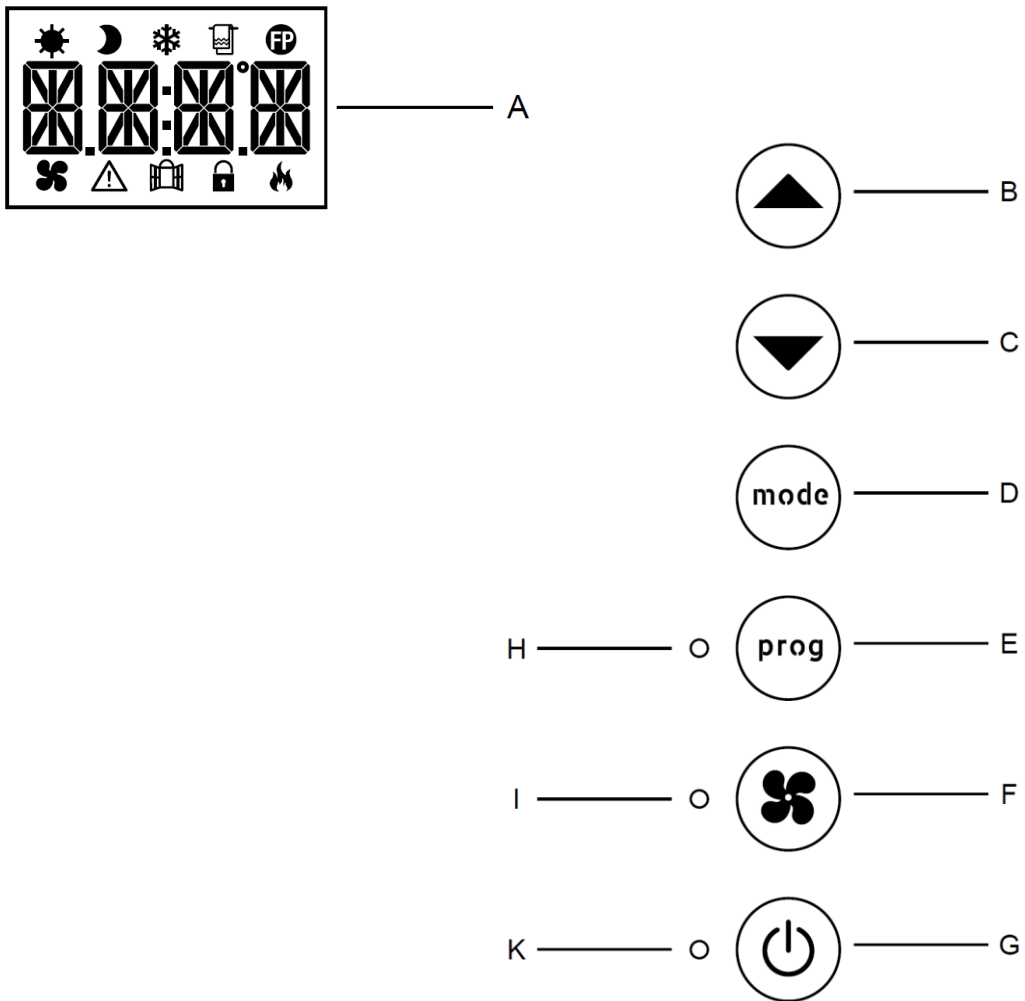

Lees deze instructies goed door voordat u dit toestel in gebruik neemt om schade en gevaarlijke situaties te voorkomen. Gebruik van het toestel op een andere wijze dan in deze gebruiksaanwijzing is aangegeven kan leiden tot brand, elektrische schokken of letsel, en doet alle garanties vervallen.

De garantie geldt niet voor defecten, verminderde werking, verlies, letsel of schade die veroorzaakt is door of als gevolg van verkeerd gebruik of misbruik van dit toestel. De rechten die voortvloeien uit de nationale wetgeving blijven van kracht. Geen van de bepalingen van deze garantie sluit omstandigheden of garanties op basis van de nationale wetgeving uit, omdat uitsluiten of wijzigen daarvan niet mogelijk is.

Verwijder de verpakking en controleer het product op schade voordat u het in gebruik neemt. Als het product defect of beschadigd is, probeer het dan niet zelf te repareren maar neem contact op met uw dealer.

Laat kinderen niet met de verpakking spelen en bescherm het milieu door de verpakking weg te gooien in overeenstemming met de nationale regelgeving voor afvalverwerking.

1. VOOR UW VEILIGHEID

- Dit apparaat is bedoeld voor normaal huishoudelijk gebruik en niet voor gebruik in voertuigen of aan boord van schepen of vliegtuigen.
- Dit apparaat kan worden gebruikt door kinderen van 8 jaar en ouder en door mensen met lichamelijke, zintuiglijke of mentale beperkingen of mensen met gebrek aan ervaring en kennis als zij onder toezicht staan of instructies hebben gekregen over hoe zij het apparaat veilig kunnen gebruiken en de gevaren ervan begrijpen. Kinderen mogen niet met het apparaat spelen. Zij mogen het apparaat niet schoonmaken en voor het onderhoud zorgen zonder toezicht.
- Kinderen jonger dan 3 jaar moeten uit de buurt blijven tenzij zij permanent onder toezicht staan.
- Kinderen vanaf 3 jaar en jonger dan 8 jaar mogen het apparaat alleen aan- of uitschakelen als het geplaatst of geïnstalleerd is op de plek die daarvoor bedoeld is en als zij onder toezicht staan of instructies hebben gekregen over hoe zij het apparaat veilig kunnen gebruiken en de gevaren ervan begrijpen. Kinderen vanaf 3 jaar en jonger dan 8 jaar mogen het apparaat niet aansluiten, instellen en schoonmaken of voor het onderhoud zorgen.
- **LET OP — Sommige onderdelen van dit product kunnen erg heet worden en brandwonden veroorzaken. Wees extra alert als er kinderen en kwetsbare personen aanwezig zijn.**
- Controleer of uw netspanning overeenstemt met wat op het typeplaatje vermeld staat: 230V~, 50Hz.

- Dit toestel is waterbestendig tot IPX4. Het kan daarom worden gebruikt in badkamers en andere vochtige ruimtes **ZOLANG HET NIET GEÏNSTALLEERD WORDT BINNEN DE OMTREK VAN EEN BADKUIP OF DOUCHE**. Dit betekent dat het niet geïnstalleerd mag worden in gebieden die in afbeelding 1 zijn aangeduid met Volume 1.
- Het beschermingsniveau IPX4 is gegarandeerd op voorwaarde dat het rubberkapje dat de USB-poort beschermt en afsluit, op zijn plaats zit en op de juiste manier is gesloten.
- Plaats het toestel tijdens werking op een veilige plek:
 - minstens 1m verwijderd van brandbare voorwerpen of meubilair;
 - met minimaal 1m vrije ruimte aan de voorkant van het toestel;
 - niet direct onder een stopcontact.
- Laat dieren of kinderen het apparaat niet aanraken of ermee spelen. Let goed op! Het uitblaasrooster wordt heet tijdens de werking van het toestel (meer dan 90°C)
- Gebruik het toestel niet in ruimtes waar zich explosief gas bevindt of terwijl u aan het werk bent met brandbare oplosmiddelen, vernissen of lijmen.
- Als de snoerset beschadigd raakt en u hem moet vervangen, doe dit dan nooit zelf! Neem het product mee naar een erkend installateur of naar een persoon met vergelijkbare kennis en vaardigheden om risico's of gevaar te voorkomen.
- Het apparaat moet zo worden geplaatst dat de stekker altijd bereikbaar is.
- Bevestig het product niet op een wand van synthetisch materiaal.

2. WANDMONTAGE

- Bevestig het toestel uitsluitend verticaal met het uitblaasrooster naar beneden;
- Dit toestel is voorzien van dubbele elektrische isolatie (klasse II) en heeft daarom geen aardeaansluiting nodig.
- Dit toestel moet correct geïnstalleerd worden in overeenstemming met de voorschriften die gelden in het land waar het geïnstalleerd wordt.
- In vochtige ruimtes zoals badkamers of keukens moet het aansluitpunt minimaal 25 cm boven de vloer worden geïnstalleerd. De elektrische aansluiting dient conform wet-en regelgeving aangesloten te worden op de voeding
- Houd altijd de minimale afstanden aan tot wanden, meubilair en/of voorwerpen zoals aangegeven in afbeelding 2. Installeer het product nooit zodanig dat de afstand tussen de vloer en de onderkant van het product kleiner is dan 60 cm:
 - Boor vier gaten met een diameter van 6mm in de wand, zoals weergegeven in afbeelding 3;
 - Plaats de vier wandpluggen die met het product zijn meegeleverd;
 - Bevestig de wandbeugel met de 4 schroeven zoals weergegeven in afbeelding 4.





- Volg onderstaande stappen om één of beide handdoekhouders aan het product te bevestigen voordat u het product aan de wandbeugel ophangt:
 - Plaats de M6 x 12mm schroeven aan beide uiteinden van de handdoekrekken en zet ze vast met de T-moer zoals weergegeven in afbeelding 5-A;
 - Draai de T-moer een klein beetje aan maar draai niet helemaal door tot het einde, zodat hij in het profiel van de handdoekverwarmer past (afbeelding 5-B);
 - Schuif de handdoekhouder van boven naar beneden en let daarbij op dat het glas of de spiegel niet beschadigd raakt (afbeelding 5-C);
 - Schuif de handdoekhouder naar beneden tot aan de gewenste positie (afbeelding 5-D);
 - Beweeg de handdoekhouder naar de voorzijde van het toestel totdat de eerder bevestigde T-moeren in de profielen aan weerszijden van het product zitten (afbeelding 6-A/B);
 - Draai de schroeven aan de uiteinden van de houder volledig vast totdat de T-moer draait en vastklikt in het profiel (afbeelding 6-C).
- Volg onderstaande stappen om het product aan de wand te bevestigen nadat de handdoekhouders zijn bevestigd:
 - Hang het product op aan de bovenste haken van de wandbeugel (afbeelding 7-A/B);
 - Draai de onderkant van het product naar de wand toe totdat de 2 veerklemmen aan de zijkanten op hun plaats klikken in het achterpaneel van het toestel (afbeelding 7-C).

3. FILTER

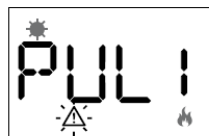
- Dit product is uitgerust met een filter om het verwarmingselement te beschermen tegen stof en vuil.
- Het filter kan worden verwijderd en is daardoor eenvoudig met water te reinigen (afbeelding 8-A/B).
- Om ervoor te zorgen dat het toestel in goede staat blijft, dient u het filter om de zes maanden te reinigen en HET NAAFLOOP WEER TERUG TE PLAATSEN (afbeelding 8-C).
- De gebruiker wordt er iedere 120 werkuren aan herinnerd dat het filter aan de achterzijde van het product moet worden gereinigd. Als waarschuwing gaat het  icoontje knipperen en verschijnt een roulerende boodschap op het display: sur l'afficheur et l'apparition de l'inscription qui défile

" PULIRE FILTRO - CLEAN FILTER - NETTOYER FILTRE "



- Zelfs als de bovenstaande boodschap op het display te zien is, blijft het product werken in actieve modus op het moment dat het bericht verschijnt.
- Na het indrukken van de  of  toets zal de tekst van het display verdwijnen, maar blijft het waarschuwingsicoontje  branden. De tekst verschijnt opnieuw zodra de fanheater nog een uur heeft aangestaan.
- Door de  toets ingedrukt te houden terwijl het bericht wordt weergegeven, wordt de ingebouwde teller gereset en zal het bericht opnieuw worden weergegeven zodra de volgende 120 werkuren voorbij zijn. Het resetten wordt bevestigd door de boodschap "donE", die gedurende 5 seconden op het display verschijnt.



LET OP: Wanneer het filter niet wordt gereinigd, kan herhaaldelijk worden ingegrepen door de interne thermische beveiliging. In dit geval, zelfs wanneer het vlamsymbool zichtbaar is op het display en het LED-lampje naast de aan / uit-knop rood is (afbeelding 12-K), kan de geïntegreerde luchtverhitter herhaaldelijk in- en uitschakelen. Wanneer deze storing optreedt, reinigt u het filter voorzichtig en laat daarna het toestel ca 15 minuten afkoelen voordat u het opnieuw inschakelt.

4. HANDDOEKEN

- Hang de handdoeken altijd goed uitgevouwen op aan de houder (afbeelding 9-A);
- Rol de handdoeken niet op tussen de houder en het glas (afbeelding 9-B);
- Hang de handdoeken niet over het product heen (afbeelding 9-C) en plaats de handdoeken ook niet op een andere manier die afwijkt van de juiste.

5. TELEFOONHOUDER EN OPLADER

- Het product is voorzien van een telefoonhouder. Deze bevindt zich aan de rechterkant, boven de hoofdschakelaar. Om van de steun gebruik te maken hoeft u hem enkel 90° rechtsom te draaien (afbeelding 10).
- Een telefoon kan worden opgeladen met behulp van de 5V 2A USB-poort die zich boven de hoofdschakelaar bevindt. Open het beschermkapje en sluit de USB-kabel aan die geschikt is voor uw apparaat (afbeelding 11-A).
- Aan de onderkant van de houder zit een opening waar u de kabel doorheen kunt steken om uw apparaat op te laden met behulp van de USB-poort (afbeelding 11-B).

6. BESCHRIJVING VAN COMMANDO'S EN WERKING

- Aan de rechterkant van het toestel bevindt zich een dubbelpolige elektromechanische AAN/UIT-schakelaar. Als het product wordt uitgeschakeld dan wordt de stroomtoevoer naar alle interne componenten van het product onderbroken.
- Op het voorpaneel zijn de volgende regelopties aanwezig (afbeelding 12):
 - A - Display
 - B - Toon en verhoog
 - C - Toon en verlaag
 - D - Selectie werkingsmodus / Instellingen
 - E - Geprogrammeerde modus
 - F - Turbomodus
 - G - Aan / Stand-by
 - H - Led-lichtje van de geprogrammeerde modus
 - I - Led-lichtje van de turbomodus
 - K - Led-lichtje van de werking

Deze elektrische radiator kent 3 verschillende werkingsmodi, die hieronder zijn beschreven:

Automatische modus

De elektrische radiator kan in automatische modus werken om één van de onderstaande temperaturen te bereiken en te handhaven:

- Comfort-temperatuur (ingesteld door de gebruiker);
- Eco-temperatuur (automatisch gelijk aan Comfort-temperatuur – 3,5°C);
- Antivorst-temperatuur (vast op 7°C).

Naast deze modi kan het product ook worden ingesteld om:

- De verwarming aan de voorzijde gedurende 60 min te activeren, uitsluitend om de handdoeken te verwarmen of te laten drogen;
- De commando's op te volgen die afkomstig zijn van een externe pilot wire centrale (uitsluitend van toepassing voor de Franse markt).

Geprogrammeerde modus

Dit product kan op urbasis geprogrammeerd worden voor alle dagen van de week. Voor ieder uur van de dag kan de referentietemperatuur worden vastgesteld die bereikt/aangehouden moet worden. U kunt daarbij kiezen tussen Comfort, Eco en Antivorst.



In de geprogrammeerde modus is de functie voor het detecteren van een open raam uitgeschakeld, zodat het product het temperatuurprofiel dat de gebruiker heeft ingesteld, op de juiste manier kan volgen.

Turbomodus

Het product werkt gedurende de vooraf ingestelde periode, waarbij zowel de warmte uitstralende voorzijde als de ingebouwde fanheater aan de onderzijde aangaan. De werking is continu en wordt niet geregeld met behulp van de thermostaat en is niet afhankelijk van de eerder ingestelde temperatuur. Na afloop van de ingestelde tijd schakelt het product over naar de Stand-by-modus.

7. LED-KLEUREN

- Op het product bevinden zich 3 verschillende led-lichten:
- Led-licht links van de knop voor de Geprogrammeerde modus (afbeelding 12 H)
 - De led is rood als de Geprogrammeerde modus aanstaat. Hij gaat uit als de Geprogrammeerde modus wordt uitgeschakeld.
- Led-licht links van de knop voor de Turbomodus (afbeelding 12-I)
 - De led is rood als de Turbomodus aanstaat. Hij gaat uit als de Turbomodus wordt uitgeschakeld.
- Led-licht links van de AAN / Stand-by-knop (afbeelding 12-K)
 - De led is rood als het product AAN staat en verwarmt;
 - De led is groen als het product AAN staat en niet meer verwarmt omdat
 - De ingestelde Comfort-temperatuur is bereikt.
 - De led is uitgeschakeld als het product Stand-by staat.

8. GEBRUIK VAN DE FANHEATER

CENTRALE AAN/UIT-SCHAKELAAR (aan de rechterkant van het product)

De voeding van het product wordt aangestuurd door een elektromechanische AAN/UIT-schakelaar. Door het uitschakelen van de fanheater wordt de stroomtoevoer naar de printplaat afgesloten, waardoor alle opgeslagen informatie verloren gaat zodra er 30 minuten geen stroomtoevoer is geweest. We raden aan deze schakelaar uitsluitend te gebruiken als u gedurende lange tijd geen gebruik maakt van het product en om voor korte onderbrekingen in plaats daarvan gebruik te maken van de aan/stand-by-knop. Op die manier zullen de opgeslagen instellingen niet verloren gaan.

Als het product voor het eerst in gebruik wordt genomen of als de stroomtoevoer gedurende meer dan 30 minuten is weggefallen, verschijnt er als het product AAN staat 00:00 op het display en begint de tijdregistratie vanaf die waarde te lopen.

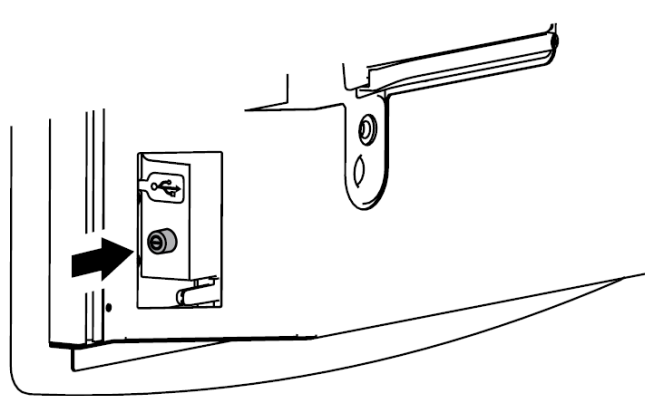

STAND-BY-KNOP





Met deze knop kan het product aan of stand-by worden gezet. De LED links van de knop is:

- Uit als het product stand-by staat
- Groen als het product aanstaat maar niet aan het opwarmen is
- Rood als het product aanstaat en aan het opwarmen is



























Zodra het product wordt aangezet, schakelt het automatisch over op de werkingsmodus en de referentietemperatuur die golden op het moment waarop het de laatste keer werd uitgezet (dit geldt niet voor de turbomodus en de handdoekverwarmingsmodus, waarbij het product opnieuw aangaat in de comfortmodus).



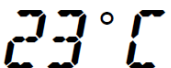



Als het product nieuw is of als de stroomtoevoer gedurende meer dan 30 minuten onderbroken is geweest, dan gaat de radiator aan in de comfortmodus en is de standaard referentietemperatuur 23°C.

INSTELLINGEN

Met de knoppen ,  en , kunt u de huidige tijd en dag van de week aanpassen (1 = maandag). Ook kunt u de Comfort-temperatuur aanpassen en de functie voor openraamdetectie activeren of deactiveren.

Bijvoorbeeld: Om het toestel in te stellen op 08:30, dinsdag en een Comfort-temperatuur van 25°C en om de openraamdetectie in te schakelen als deze eerder was uitgeschakeld, volgt u de onderstaande stappen:

	Tijd instellen
	Activeer/bewerk het display door de knop  gedurende minstens 3 seconden ingedrukt te houden.
	De twee uren cijfers knipperen
	Selecteer het huidige uur met behulp van de knoppen  en 
	Druk de knop  in om te bevestigen
	De twee minuut cijfers knipperen
	Selecteer de huidige minuten met behulp van de knoppen  en 
	Druk de knop  in om te bevestigen
	Dag van de week instellen
	Nadat u de huidige minuten hebt bevestigd, begint de dag van de week te knipperen (1=maandag).
	Selecteer de huidige dag met behulp van de knoppen  en 
	Druk de knop  in om te bevestigen
	Comfort-temperatuur instellen (De Eco-temperatuur wordt hierdoor automatisch ingesteld; Eco-temperatuur = Comfort-temperatuur – 3,5°C)
	Nadat u de huidige dag hebt bevestigd, begint de Comfort-temperatuur te knipperen
	Selecteer de gewenste temperatuur met behulp van de knoppen  en 
	Druk de knop  in om te bevestigen
	Openraamdetectie

	Nadat u de waarde van de Comfort-temperatuur hebt bevestigd, begint het raamsymbool te knipperen.
	Selecteer AAN of UIT met behulp van de knoppen  en 
	Druk de knop  in om te bevestigen en het menu instellingen te verlaten.

OPENRAAMDETECTIE

Deze functie maakt het mogelijk een open raam te detecteren en automatisch de Antivorst werkingsmodus te activeren. Als deze functie is ingeschakeld en gereed is om de Antivorstmodus in te stellen zodra een open raam gedetecteerd wordt, licht er onder in het display een speciaal icoontje op.

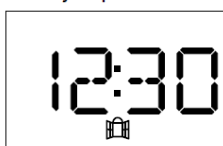



Als er bij normale werking een temperatuurdaling in de ruimte wordt waargenomen, dan wordt automatisch de Antivorstmodus ingeschakeld om energie te besparen. Het icoontje knippert om aan te geven dat de openraamfunctie actief is.

De normale werking wordt niet automatisch gereset, maar wordt verkregen door een van de zes knoppen op het product in te drukken.



- Of deze functie het goed doet kan afhangen van de plek in de ruimte waar de radiator zich bevindt, van tocht, van de buitentemperatuur en van hoe lang het raam open blijft staan.
- De functie voor openraamdetectie kan uitsluitend worden gebruikt in de Comfort-, Eco- en Pilot wire-modus.

COMFORT-TEMPERATUUR WEERGEVEN/WIJZIGEN

U kunt op ieder moment de ingestelde Comfort-temperatuur controleren door eenmaal de knop  of  in te drukken wanneer het systeem in Comfort-, Pilot wire- of Geprogrammeerde modus staat. Als u de knop nog een keer indrukt kunt u de ingestelde temperatuur wijzigen.

Als de Eco-modus aanstaat, zal het product automatisch terugkeren naar de Comfort-temperatuur als u de knop  indrukt. U hoeft dan niet te wachten tot de sensor gedurende minimaal 2 minuten detecteert dat er iemand in de ruimte aanwezig is.

Mocht u de comfort-temperatuur willen bekijken en/of wijzigen zonder de ECO-modus te verlaten, druk dan eerst de knop  in. De Eco-modus wordt altijd aangegeven door het groene led-lampje.

Let op: De temperatuur die door de interne sensor van het product wordt gemeten, is representatief voor de omgevingstemperatuur in de nabije omgeving van het product en kan verschillen van de temperatuur die met behulp van andere instrumenten in andere delen van de ruimte wordt gemeten. Dat verschil kan afhankelijk zijn van diverse factoren, bijvoorbeeld:

- de plek van installatie: sommige delen van de ruimte kunnen te maken hebben met tocht of stilstaande warme lucht die de meting van de sensor beïnvloeden;
- bevestiging aan een buitenmuur waardoor de gemeten temperatuur lager kan uitvallen dan de werkelijke temperatuur in de ruimte, omdat een buitenmuur normaal gesproken kouder is dan een binnenmuur;
- een groot aantal handdoeken op de houder kan de luchtcirculatie belemmeren. De sensor kan hierdoor een temperatuur meten die hoger is dan de werkelijke temperatuur in de ruimte;
- onstabiele omstandigheden: een evaluatie moet plaatsvinden onder stabiele werkomstandigheden. Om deze reden mag de comforttemperatuur pas 60 minuten na de laatste wijziging worden gewijzigd. Het is niet mogelijk om de temperatuur die het product in de ruimte in stand houdt correct te bepalen als de comforttemperatuur steeds binnen korte tijd wordt gewijzigd.



Als er bij stabiele werkomstandigheden een verschil wordt waargenomen tussen de ingestelde temperatuur en de temperatuur in de ruimte, dient u het verschil te meten en vervolgens de comforttemperatuur van het product te verhogen of te verlagen met de exacte waarde van het gemeten verschil.

AUTOMATISCHE MODUS

Door de knop  in te drukken kunt u achtereenvolgens de volgende automatische werkingsmodi activeren:

- **Comfort**
Het product selecteert automatisch het vermogen dat nodig is om de Comfort-temperatuur die de gebruiker heeft ingesteld, te bereiken en in stand te houden. Boven in het display verschijnt het symbool .
- **Eco**
Het product selecteert automatisch het vermogen die nodig is om de Eco-temperatuur te bereiken en in stand te houden. De Eco-temperatuur is gelijk aan de Comfort-temperatuur – 3,5°C. Boven in het display verschijnt het symbool .
- **Antivorst**
Het product selecteert automatisch het vermogen dat nodig is om de antivorst-temperatuur te bereiken en in stand te houden. De antivorst-temperatuur is gelijk aan 7±3°C. Boven in het display verschijnt het symbool .
- **Handdoekverwarmer**
Het product activeert verwarming van het voorste oppervlak om handdoeken warm te houden of te drogen (deze verwarming wordt NIET geregeld door de thermostaat). De werkingduur is ingesteld op een vaste tijd van 60 minuten en kan niet worden aangepast. Als de werkingstijd voorbij is, schakelt het product over naar de Stand-by-modus. Tijdens werking verschijnt het symbool  boven in het display en wordt in plaats van de huidige tijd de resterende tijd aangegeven.
- **Pilote wire**
In deze modus werkt het product volgens de signalen die door een pilot wire centrale worden ontvangen (niet meegeleverd). Boven in het display verschijnt het symbool  (uitsluitend van toepassing voor de Franse markt).

WEEKPROGRAMMA

- Met de Geprogrammeerde  kan voor ieder uur van de dag en elke dag van de week afzonderlijk de gewenste temperatuur worden ingesteld, waarbij u kunt kiezen tussen Comfort, Eco (gelijk aan de Comfort-temperatuur minus 3.5 °C) of Antivorst.
- Door de knop  kort in te drukken kunt u de geprogrammeerde werking activeren of deactiveren. Als u de knop lang ingedrukt houdt (> 3"), opent u het menu bekijken/wijzigen. Als het product helemaal nieuw is, dan is het onderstaande ingesteld als standaardprogramma:

Altijd Antivorstmodus, met uitzondering van de Comfortmodus gedurende de volgende uren:







- Maandag t/m vrijdag van 06:00 tot 08:00 uur;
- Zaterdag en zondag van 08:00 tot 10:00 uur.















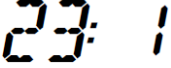

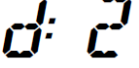

Druk de speciale knop  in om de programmamodus snel te activeren!

PVolg onderstaande stappen om het programma te bekijken of te wijzigen:

Druk de knop  pin en houd deze gedurende 3 seconden ingedrukt om het menu te openen:

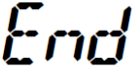
 3"	Activeer het display / bewerk door de knop  gedurende minstens 3 seconden ingedrukt te houden.
	Op het display wordt de dag weergegeven, in dit geval dag 1 (maandag).
	Druk op de knoppen  en  om de verschillende uren van de dag weer te geven, beginnend bij "00" (een uur loopt van 00:00 tot 00:59)

	<p>De referentietemperatuur die voor het geselecteerde tijdstip is ingesteld, wordt aangegeven doordat het bijbehorende icoontje aangaat:</p> <p style="text-align: center;">  Comfort ingesteld door de gebruiker  Eco = Comfort – 3,5°C  Antivorst (temperatuur van 7°C) </p> <p>De gewenste referentietemperatuur kan worden aangepast door de knop  in te drukken. De hierboven weergegeven icoontjes gaan achtereenvolgens aan en geven de referentietemperatuur aan. Rechts van de tijd staat een letter die eveneens de referentietemperatuur aangeeft: C = Comfort, E = Eco, I = Antivorst.</p>
	<p>Gebruik de knoppen  en  om de uren en de knop  om de temperatuur die voor ieder uur van dag 1 is ingesteld, weer te geven of aan te passen. Zodra u aankomt bij 23 uur, zal het systeem zodra u de knop  opnieuw indrukt, verdergaan met het programmeren van dag 2:</p>
	<p>Op dit moment kunt u ervoor kiezen om de temperatuur weer te geven of aan te passen voor de afzonderlijke uren van dag 2, of om dag 2 precies zo in te stellen als dag 1. In het eerste geval gebruikt u de knoppen  en  zoals eerder is aangegeven voor dag 1, in het laatste geval drukt u eenvoudig de knop  nog een keer in. Hierdoor wordt dag 2 automatisch hetzelfde ingesteld als dag 1 en gaat het systeem verder naar het begin van dag 3. Deze procedure kan worden herhaald totdat dag 7 geprogrammeerd is:</p>
	<p>Als u na het programmeren van dag 7, of op enig moment tijdens het programmeren, de knop  , vindrukt, wordt het programma bevestigd en opgeslagen.</p>
	<p>Op het display verschijnt "End" en als de knop  nogmaals wordt ingedrukt, zal het zojuist vastgelegde programma worden opgeslagen.</p>
	<p>Als op het display gedurende enkele seconden "donE" verschijnt, bevestigt dit dat de procedure op de juiste wijze is afgerond. Het product keert terug naar de werkingsstatus die voor de huidige tijd en dag geprogrammeerd is.</p>

Let op:

- U kunt de procedure om het programma te bekijken of aan te passen op ieder moment afbreken door op de Stand-by-knop te drukken. Niet-opgeslagen wijzigingen zullen dan verloren gaan;
- Tijdens het programmeren zijn de verwarmingselementen ontkoppeld en geeft het product geen warmte af.

TURBOMODUS

- Het toestel werkt gedurende de vooringestelde periode en schakelt zowel de verwarming aan de voorzijde in, als de fanheater die aan de onderkant van de radiator is ingebouwd. De werkingsperiode kan eenvoudig worden ingesteld op 10, 20, 30 of 60 minuten door herhaaldelijk op de Turbo  knop te drukken.
- Op het display verschijnt het icoontje van de Turbofunctie, de waakvlam die aangeeft dat de verwarming is ingeschakeld en de resterende werkingstijd:

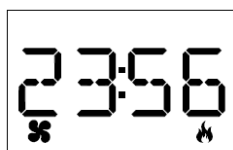

- U kunt de Turbofunctie op elk moment uitschakelen door eenvoudig de knop  in te drukken.

9. Vergrendelfunctie



Open de vergrendelfunctie door de knop  gedurende minstens 15 seconden ingedrukt te houden. Het is normaal als de tijd na 3 seconden begint te knippen. Haal je vinger niet weg van de knop totdat "LOCK" op het display verschijnt



Druk de knop  in om de Vergrendelfunctie te activeren. Op het display verschijnt ON en onder in het display wordt het vergrendelsymbool weergegeven:



Druk de knop  in om de Vergrendelfunctie te deactiveren. Op het display verschijnt OFF:

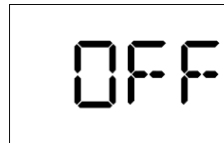

Bevestig de gekozen instelling door de knop  in te drukken. Het systeem keert terug naar de werkingsmodus die als laatste actief was.

10. PROBLEMEN OPLOSSEN

- Bij oververhitting zal het veiligheidssysteem op het apparaat de verwarmingselementen en de motor automatisch uitschakelen. Als dit gebeurt, moet u:
 - De fanheater uitschakelen en deze gedurende 15 à 20 minuten laten afkoelen.
 - Controleren of het stoffilter niet volledig verstopt is en het indien nodig schoonmaken. Vergeet het filter na afloop niet terug te plaatsen.
 - Alle andere mogelijke oorzaken van oververhitting wegnemen (denk aan obstakels voor het luchtinlaat- of uitlaatrooster, of aan ophopingen van vuil).
 - Zet de fanheater weer aan en controleer of hij goed werkt.
- Als de touch control commando's geblokkeerd zijn of niet goed reageren op digitale druk, dan dient u het toestel uit te zetten met behulp van de elektromechanische schakelaar die zich aan de rechterkant van het toestel bevindt. Zet het toestel vervolgens weer aan met behulp van dezelfde schakelaar.

11. ONDERHOUD

- Dit product vereist geen speciaal onderhoud.
- Reinig het product om de 6 maanden met een droge doek.
- Als het product gerepareerd moet worden, neem dan contact op met een erkend installateur geautoriseerd technisch servicecentrum.
- Kies als u de voedingskabel vervangt voor een 2x1,00mm² kabel type H05VV-F <HAR>. Dit mag uitsluitend gedaan worden door gekwalificeerd personeel en nooit door de eindgebruiker. Dit om te voorkomen dat het apparaat beschadigd raakt en dat de eindgebruiker gevaar loopt.

12. JURIDISCHE MEDEDELING



Milieu en recycling

Help ons het milieu te beschermen door de verpakking weg te gooien in overeenstemming met de nationale regelgeving voor afvalverwerking.

Recycling van afgedankte apparaten

Apparaten met dit etiket mogen niet worden weggegooid samen met het normale huisvuil. Ze moeten apart worden verzameld en weggegooid in overeenstemming met de lokale regelgeving.

Informatie-eisen voor elektrische toestellen voor lokale ruimteverwarming

Typeaanduiding(en): DEVA					
Item	Symbool	Waarde	Eenheid	Item	Eenheid
Warmteafgifte				Type warmte-input, uitsluitend voor elektrische warmteopslagtoestellen (selecteer één)	
Nominale warmteafgifte	P_{nom}	1,5	kW	Handmatige sturing van de warmteopslag, met geïntegreerde thermostaat	neen
Minimale warmteafgifte (indicatief)	P_{min}	0,3	kW	Handmatige sturing van de warmteopslag, met kamer- en/of buitentemperatuurfeedback	neen
Maximale continue warmteafgifte	$P_{max,c}$	1,5	kW	Elektronische sturing van de warmteopslag, met kamer- en/of buitentemperatuurfeedback	neen
Aanvullend elektriciteitsverbruik				Door een ventilator bijgestane warmteafgifte	neen
Bij nominale warmteafgifte	$e_{l,max}$	0,000	kW	Type warmteafgifte/sturing kamertemperatuur (selecteer één)	
Bij minimale warmteafgifte	$e_{l,min}$	0,000	kW	Eentrapswarmteafgifte, geen sturing van de kamertemperatuur	neen
In stand-bymodus	$e_{l,SB}$	0,00029	kW	Twee of meer handmatig in te stellen trappen, geen sturing van de kamertemperatuur	neen
				Met mechanische sturing van de kamertemperatuur door thermostaat	neen
				Met elektronische sturing van de kamertemperatuur	neen
				Elektronische sturing van de kamertemperatuur plus dag-tijdschakelaar	neen
				Elektronische sturing van de kamertemperatuur plus week-tijdschakelaar	ja
				Andere sturingsopties (meerdere selecties mogelijk)	
				Sturing van de kamertemperatuur, met aanwezigheidsdetectie	neen
				Sturing van de kamertemperatuur, met openraamdetectie	ja
				Met de optie van afstandsbediening	neen
				Met adaptieve sturing van de start	neen
				Met beperking van de werkingstijd	neen
				Met black-bulbsensor	neen
Contactgegevens	Ermete Giudici S.p.A. - via L. da Vinci 27 - 20090 Segrate (MI) Italia				