



HANDLEIDING
VPSR met TPF-ECO



INSTALLATIE TOESTEL

1. VEILIGHEIDSINSTRUCTIES	4
2. BEVESTIGING APPARAAT	5
3. ONDERHOUD	6
4. GARANTIEVOORWAARDEN	6

INHOUD TPF-ECO

1. INSTALLATIE	7
2. OMSCHRIJVING	8
3. RADIOVERBINDING	9
4. CONFIGURATIE	10
CF01 - Correctie van de gemeten temperatuur	10
CF02 - Temperatuur weergeven in de modus AUTO	11
CF04 - Type instelling	11
CF05 - Energiebesparende modus	11
CF06 - Weergave van toets ON/OFF in de standby-modus	11
CF07 - Achtergrondverlichting	11
CF08 - De functie Detectie opening	11
CF09 - De functie aanwezigheidsdetectie	11
CF10 - Waarde van instelpunt Comfort max	11
CF11 - Formaat van programmering	12
CF12 - Tijdnotatie	12
CF13 - Automatische omschakeling zomer-/wintertijd	12
CF15 - Weergave van symbool	12
CF16 - Weergave van symbool (warmtevraag)	12
CF17 - Weergave symbool	12
CF18 - Weergave van verbruik	12
CF28 - Anticipatiefunctie	13
CF29 - Instellen van de gevoeligheid van anticipatie	13
CF30 - Weergave van omgevingstemperatuur in de stopmodus	13
5. INSTELLEN VAN DE KLOK	14
6. INSTELLEN VAN DE GEWENSTE TEMPERATUREN	15
6.1 Comfort-instelpunt instellen	15
6.2 Economy-instelpunt instellen	15
6.3 Antivries-instelpunt instellen	15
6.4 Gedragindicator	15
7. PROGRAMMERING	16
8. AUTOMATISCHE MODUS	17
9. "PARTY" MODUS	18
10. AFWEZIGHEIDSMODUS	18
11. EXTERNE AFWIJKING	19
12. ANTICIPATIE	19

13. INFORMATIETOETS	19
14. TOEGANG TOT INSTELLINGEN VERGRENDELEN	20
15. MODUS 'UIT'	20
16. TERUGKEREN NAAR FABRIEKSINSTELLINGEN	20
16.1 Automatisch herstel van de oorspronkelijke instellingen	20
16.2 Alle instellingen herstellen	20
17. DE DRAADLOZE VERBINDING VERWIJDEREN	21
18. VERVANGEN VAN DE BATTERIJ	21
19. ONDERSTEUNING	22
20. TECHNISCHE KENMERKEN	22

INHOUD TRF-ONTVANGER

1. BESCHRIJVING	23
2. OMSCHAKELING TUSSEN X2D (TPF) EN X3D (TPF-ECO)	24
3. DE ONTVANGER IN CONNECTIEMODUS BRENGEN	24
4. DE ONTVANGER RESETTEN	25
5. TECHNISCHE GEGEVENS	25

CONNECTIE EN BEDIENING VAN DE APP

1. DE ECO INTERFACE INSTELLEN	26
2. INSTALLEREN VAN DE APP	26
3. VERBINDING MAKEN MET UW PANELEN	27
4. GEBRUIK VAN DE APP	28

Gelieve deze handleiding grondig door te lezen alvorens het apparaat te installeren en in gebruik te nemen. Wanneer het apparaat van eigenaar zou veranderen dan zal men ook deze handleiding doorgeven.

1. VEILIGHEIDSINSTRUCTIES

- Dit apparaat is niet bedoeld voor gebruik door personen (inclusief kinderen) met beperkte fysieke, zintuiglijke of mentale capaciteiten of een gebrek aan ervaring en kennis, tenzij onder toezicht of wanneer ze gedetailleerde instructies voor gebruik krijgen van een persoon die verantwoordelijk is voor hun veiligheid.
- Kleine kinderen moeten onder toezicht staan om ervoor te zorgen dat ze niet met het apparaat spelen.
- **WAARSCHUWING: Dek het apparaat niet af om oververhitting te voorkomen!**
- Plaats de kachel niet onder een stopcontact, afvoer of iets dergelijks.
- Raak het oppervlak van het apparaat niet aan wanneer het is ingeschakeld om brandwonden te voorkomen.
- Leg het snoer niet onder tapijten of vloerkleden en zorg ervoor dat er geen struikelgevaar is.
- Sluit de kachel alleen aan op een correct geaard stopcontact.
- Gebruik het apparaat alleen zoals beschreven in deze handleiding. Elk ander gebruik kan leiden tot brand, elektrische schokken of verwondingen.
- Gebruik het apparaat niet in de directe nabijheid van badkuipen, douches of zwembaden.
- Als de aansluitkabel beschadigd is, moet deze door de fabrikant of een door de fabrikant ingeschakelde servicedienst worden vervangen.
- **LET OP: Om gevaar door onbedoelde reset of wijziging van de thermische instelling te voorkomen, mag de verwarming niet worden aangesloten en bediend via een extern schakelapparaat zoals een timer.**
- Leg geen kleding of handdoeken op het apparaat vanwege het risico op oververhitting.
- Gebruik het apparaat niet met een verlengsnoer totdat het is gecontroleerd door een elektricien.
- Gebruik het apparaat niet op een andere manier dan waarvoor het bedoeld is.
- Gebruik het apparaat niet in de buurt van gordijnen, licht ontvlambare, explosieve of gemakkelijk vervormbare materialen. Houd brandbare materialen zoals meubels, kussens, beddengoed, papier, kleding, gordijnen, etc. op minimaal 1 m afstand van het apparaat.
- Gebruik het apparaat niet in ruimtes waar benzine, verf of andere brandbare vloeistoffen zijn opgeslagen.
- Het apparaat is niet geschikt voor gebruik buitenshuis.

2. BEVESTIGING APPARAAT

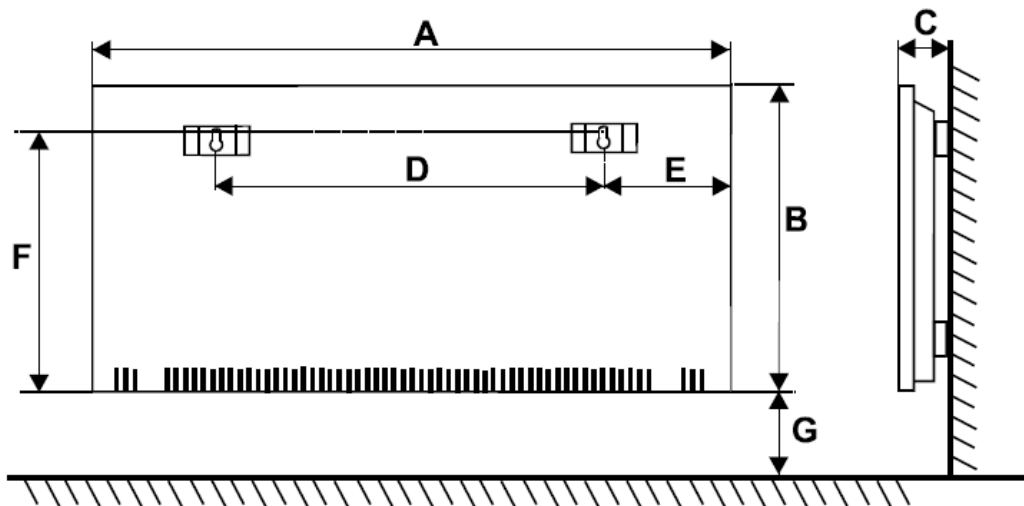

MODEL	(W)	A	B	C	D	E	F	G	Gewicht
VPSR1000	1000	750	450	85	442	140	375	250	11,5
VPSR1500	1500	1050	450	85	740	140	375	250	15,0
VPSR2000	2000	1050	450	85	740	140	375	250	15,0

- Het apparaat heeft de beschermingsklasse IP24 en mag dus niet in het veiligheidsvolume 1 van de badkamer gemonteerd worden. De toetsen van de VPSI mogen niet aangeraakt worden vanuit het bad.
- Gelieve er rekening mee te houden dat de oppervlaktetemperatuur van het apparaat kan oplopen tot 85°C. Men zal dus een minimum afstand van 10 cm respecteren ten opzichte van voorwerpen die zich in de onmiddellijke omgeving bevinden.
- Laat geen gordijnen op het apparaat rusten (minimum afstand = 50 cm) of breng geen temperatuurgevoelige voorwerpen in nabijheid.
- Voor een maximaal renderen moet de minimum afstand G = 250 mm ten opzichte van de bodem zijn.
- Het is af te raden om het apparaat in een nis in te bouwen.
- Het apparaat moet stevig aan de muur bevestigd worden via de bevestigingshaken en schroeven 4 x 25 mm.
- Bij de toepassing van holle wanden zal men aangepast bevestigingsmateriaal gebruiken.
- Bij een eerste ingebruikstelling kan het apparaat een lichte geur verspreiden. Dit is normaal en te wijten aan restjes die zich aan de oppervlakte van de samenstellende delen bevinden. Deze geur verdwijnt snel en definitief.

WAARSCHUWING - DIT APPARAAT MOET GEAARD WORDEN

De verwarming mag alleen worden gebruikt met wisselstroom en de op het typeplaatje vermelde bedrijfsspanning.

- Nominale spanning: 230V AC, 50 Hz
- Beschermingsklasse: I
- Kamerthermostaat (RF-serie): 7 ° C tot 30 ° C
- Vermogen: 350 - 1200W afhankelijk van het apparaat

Bevestiging van de voeten (optie):

Het is mogelijk om het apparaat verplaatsbaar op te stellen door onderaan 2 voeten te monteren.

1. Leg het apparaat vlak op een tafel of ander horizontaal steunvlak.
2. Breng de gaten van de voeten in overeenstemming met deze in de onderzijde van het apparaat.
3. Bevestig de voeten door middel van de bijgeleverde schroeven.



3. ONDERHOUD

- Voor elke vorm van onderhoud zal men het apparaat volledig uitschakelen.
- De oppervlakte van het apparaat kan gereinigd worden met een vochtige doek, eventueel met toevoeging van een mild kuisproduct. Gebruik nooit schuurmiddelen of agressieve kuisproducten.
- Wanneer na enige gebruikstijd op de wand boven het apparaat zwarte vegen of zelfs aanslag van roet wordt vastgesteld dan is dat niet te wijten aan verbrande onderdelen in het apparaat! Indien de omgevingslucht die door het apparaat wordt verhit niet puur is dan kan zich dit fenomeen in bepaalde omstandigheden voordoen.

4. GARANTIEVOORWAARDEN

- Voor dit apparaat gelden de algemene garantievoorwaarden van THERMELEC waaronder een tweejarige waarborg tegen het optreden van fabricagefouten en verborgen gebreken.
- Voor elke aanspraak op garantie dient een gedateerd aankoopbewijs voorgelegd te worden.
- De garantie is niet van toepassing indien een gebrek het gevolg is van een mechanische beschadiging, van wateroverlast, van overspanning of van een toepassing die niet overeenkomstig is met deze handleiding.
- Voor een garantieherstelling worden gratis onderdelen aan de installateur geleverd.

Indien de herstelling door THERMELEC moet uitgevoerd worden dan kan dit kosteloos gebeuren in de hersteldienst van THERMELEC nadat het apparaat terug aan THERMELEC werd bezorgd, hetzij via de tussenpersoon of rechtstreeks.

Indien van THERMELEC verlangd wordt dat ze zelf ter plaatse komt dan worden, alhoewel werkuren en onderdelen gratis zijn, steeds verplaatsingskosten aangerekend die in functie zijn van de afstand tussen THERMELEC en het interventie-adres.

Deze handleiding werd zo nauwkeurig en zo volledig mogelijk opgesteld. Voor de VPSR zal men ook de volgende pagina's omtrent de thermostaat en ontvanger raadplegen.

De gebruiker of de installateur kan geen rechten ontlenen indien een gebeurtenis zich zou voordoen die niet in deze handleiding is beschreven, niet alles is te voorzien.

THERMELEC behoudt zich het recht om deze handleiding aan te passen wanneer ze dat nodig acht.

HANDLEIDING THERMOSTAAT TPF-ECO

1. INSTALLATIE

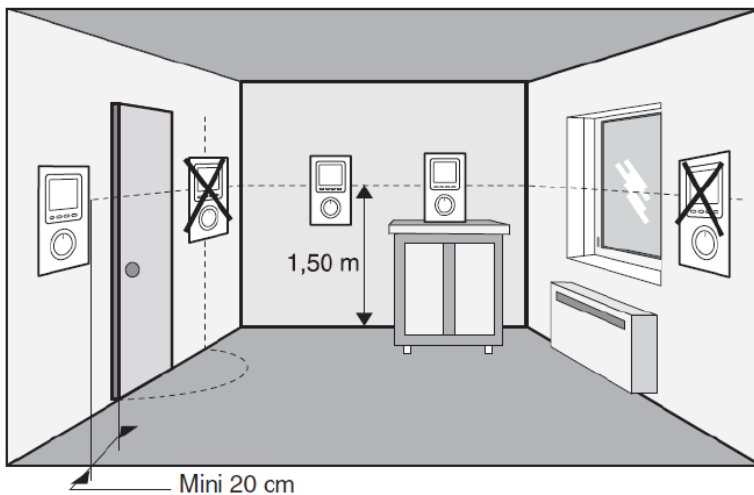
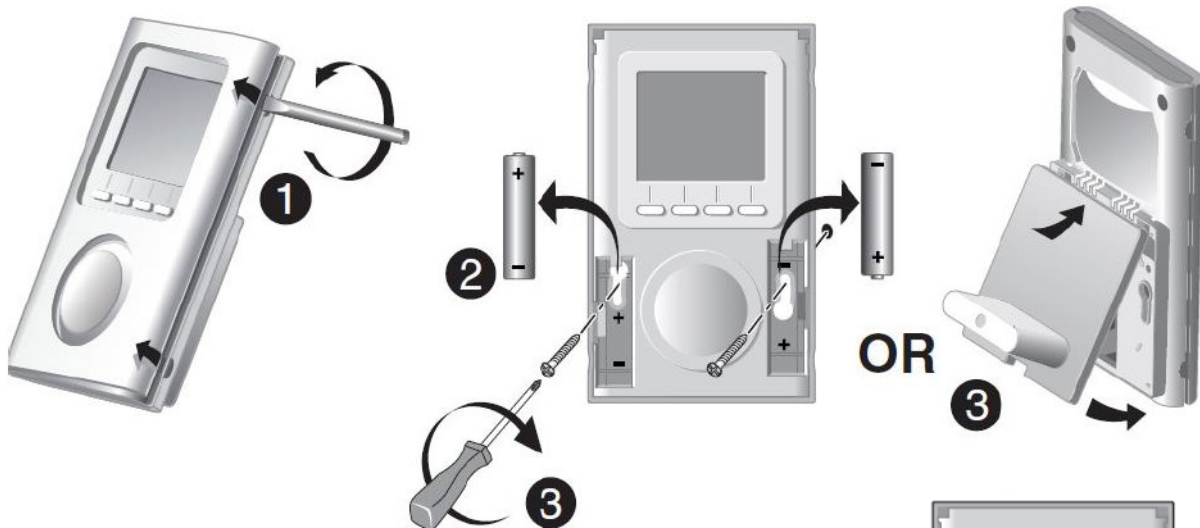

Plaats de thermostaat:

- in het belangrijkste vertrek (bijv. salon/eetkamer) of in het midden van uw woning,
- gemonteerd tegen de wand, of geplaatst op een toegankelijk rekje of meubel op een hoogte van 1,5 m.
- Afgeschermd van warmtebronnen (open haard, zonlicht) en tocht (raam, deur).

BELANGRIJK: monteer de thermostaat niet op een buitenmuur of een muur die in contact staat met een onverwarmde ruimte (bijv.: garage).



2. OMSCHRIJVING

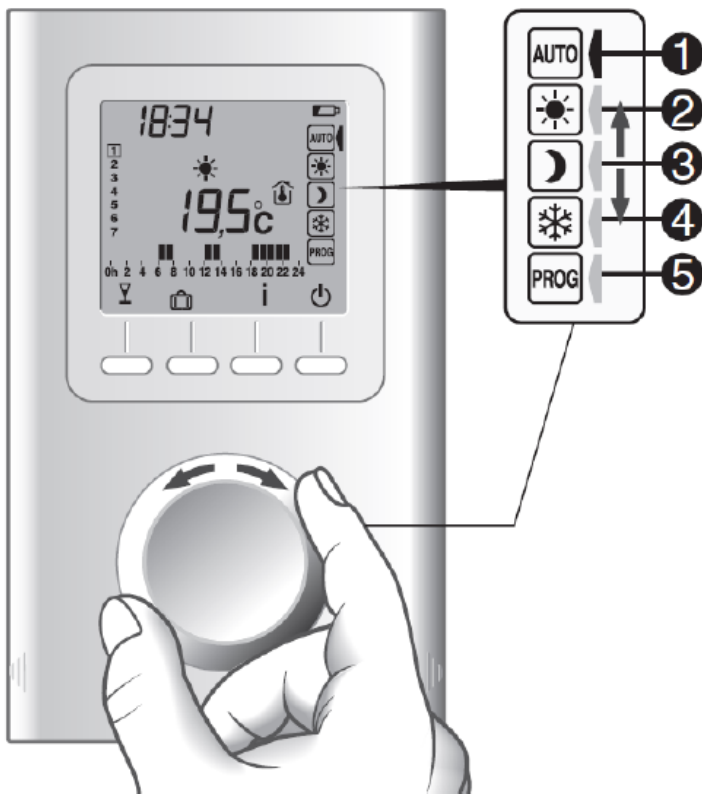

- 1 Automatische modus
 - 2 Comfortmodus
 - 3 Spaarmodus
 - 4 Antivriesmodus
 - 5 Instelling datum en uur / programmering
- } Temperatuurstelling

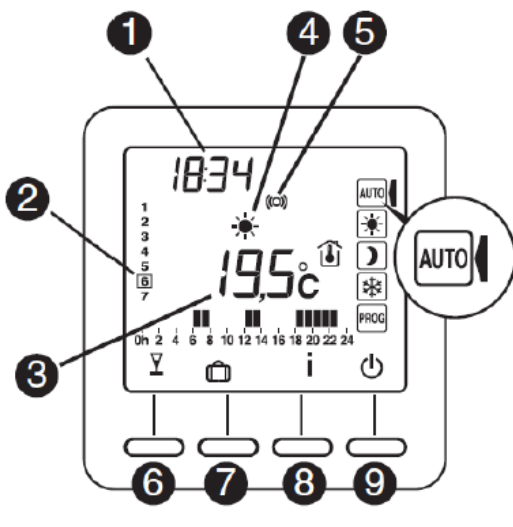

- 1 Ur
- 2 Dag
- 3 Gemeten of insteltemperatuur
- 4 Huidige insteltemperatuur
- 5 Draadloze transmissie
- 6 "Party" modus
- 7 Afwezigheidsmodus
- 8 Informatie
- 9 Modus "uit"

Stand-by modus:

Na een bepaalde tijd van inactiviteit gaat het product in stand-by modus. Om het product terug uit de stand-by modus te halen, drukt u op een toets of draait u aan het wielje.

3. RADIOVERBINDING

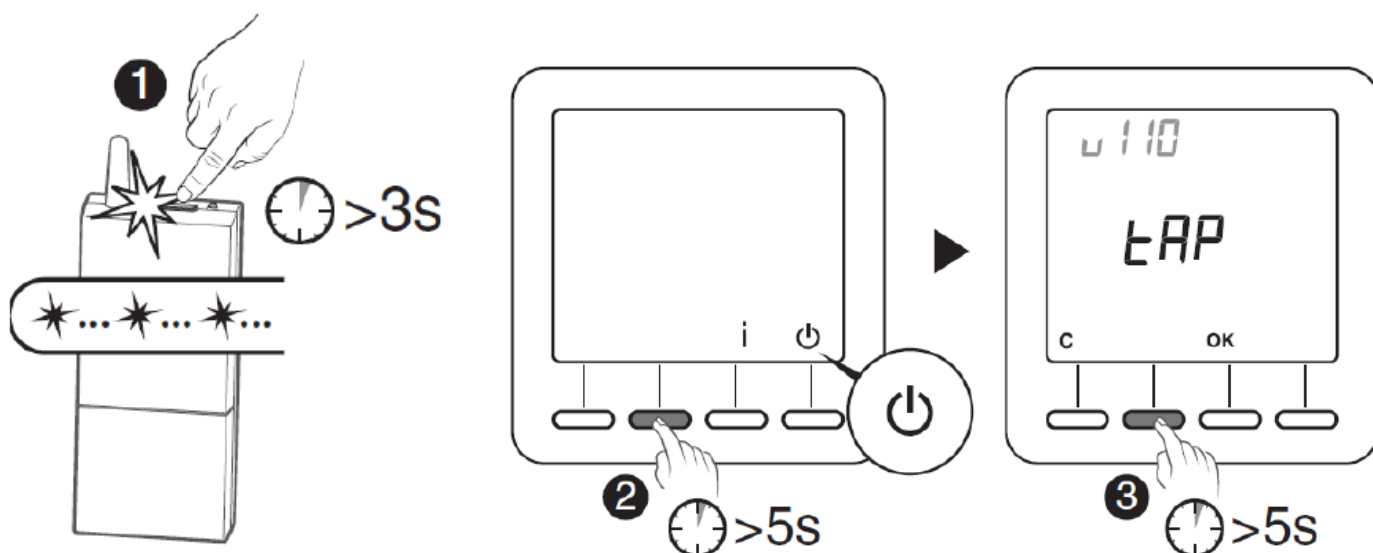

1 Zet de ontvanger(s) in de verbindingsstand (zie hiervoor de handleiding van de ontvanger TRF).

2 De thermostaat moet zich in de modus "Uit" bevinden.

Druk 5 seconden op de tweede toets van links.

Op het scherm wordt de versie van de thermostaat weergegeven.

3 Druk nogmaals 5 seconden op de tweede toets van links.

Op het scherm wordt het menu RF01 weergegeven.

4 Druk op OK.

De thermostaat zoekt naar ontvangers.

Het aantal gevonden en gekoppelde ontvangers wordt in het midden van het scherm weergegeven.

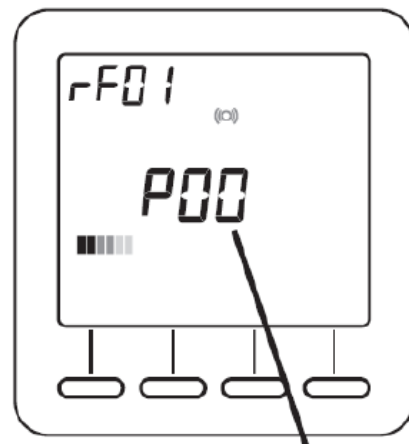
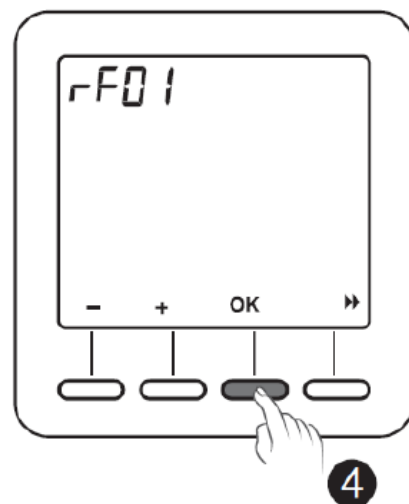

Aantal ontvangers

4. CONFIGURATIE

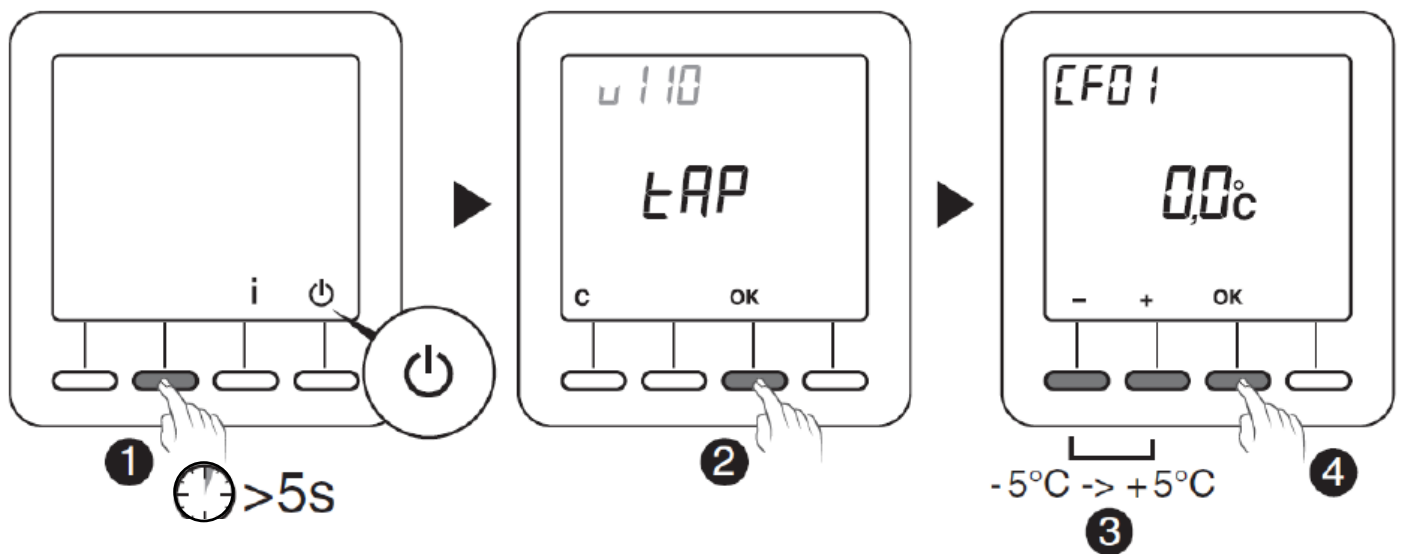

De thermostaat moet zich in de modus "Uit" bevinden.

- 1** Druk 5 seconden op de tweede toets van links.
Op het scherm wordt de versie van de thermostaat weergegeven.
- 2** Druk op OK.
Op het scherm wordt het menu CF01 weergegeven.
- 3** Maak uw keuze of stel in met + en -.
Druk op OK om te bevestigen en naar de volgende instelling te gaan.

Draai aan de instelknop om de modus te verlaten.

Opmerking:

De gearceerde delen in de tabel zijn de standaardwaarden.

CF01 - Correctie van de gemeten temperatuur

Regelaar van -5 tot +5°C

Bijvoorbeeld: als het toestel een temperatuur weergeeft van 19°C en de werkelijke temperatuur 20°C is, stelt u +1°C in.

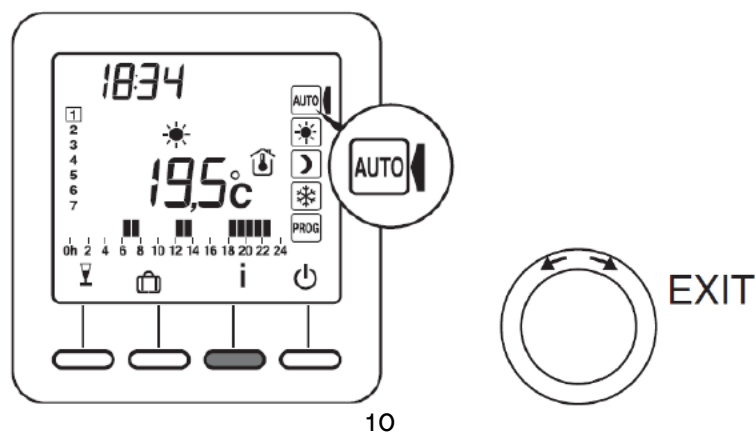

CF02 - Temperatuur weergeven in de modus AUTO

0	Streef temperatuur
1	Gemeten temperatuur 



CF04 - Type instelling

0	Instellen van PI (Proportionele integrale regeling)
1	Instelling van het type Alles of niets

CF05 - Energiebesparende modus

0	Display schakelt na 10 seconden zonder actie uit.
1	Display schakelt tussen middernacht en 5.00 uit.
2	Display altijd ingeschakeld

CF06 - Weergave van toets ON/OFF in de standby-modus

0	Symbool  wordt niet weergegeven in de standby-modus
1	Symbool  wordt weergegeven in de standby-modus

CF07 - Achtergrondverlichting

0	Uitgeschakeld
1	Geactiveerd (doven na vertraging)

CF08 - De functie Detectie opening

0	Gedeactiveerd
1	Geactiveerd

Als er een openingsdetector (bijv. raam) met een ontvanger is gekoppeld, dan zal de verwarming naar de antivriesmodus worden geschakeld als er een raam is geopend.

CF09 - De functie aanwezigheidsdetectie

0	Gedeactiveerd
1	Geactiveerd

Als er een bewegingsdetector met een ontvanger is gekoppeld, dan zal de temperatuur automatisch worden verlaagd bij langere afwezigheid.

- 1u30 > Huidige instelpunt $-1,5^{\circ}\text{C}$
- 3u30 > Huidige instelpunt $-3,5^{\circ}\text{C}$
- 48u > Instelpunt antivries

CF10 - Waarde van instelpunt Comfort max

Instelbaar van 22°C tot 30°C

Standaardinstelling: 28°C

CF11 - Formaat van programmering

0	Programmering in stappen van 1 uur
1	Programmering in stappen van 1/2 uur

CF12 - Tijdnotatie

0	12u (AM/PM)
1	24u

CF13 - Automatische omschakeling zomer-/wintertijd

0	Uitgeschakeld
1	Ingeschakeld

Als CF13 = 0, zal het instellen van de datum niet worden aangeboden.

CF15 - Weergave van symbool

Als CF08 = 1:

0	Symbool altijd vast, zelfs bij detectie
1	Symbool knippert bij detectie

CF16 - Weergave van symbool (warmtevraag)

0	Symbool wordt niet weergegeven
1	Symbool wordt weergegeven

CF17 - Weergave van symbool

0	Symbool vast bij detectie
1	Symbool knippert bij detectie

CF18 - Weergave van verbruik

0	Uitgeschakeld
1	Ingeschakeld

Als de weergave van het verbruik geactiveerd is, voer dan het vermogen van de verwarmingselementen in.

- 1 Selecteer het verwarmingselement
- 2 Bevestigen door OK te drukken
- 3 Specificeer vermogen Watt
- 4 Bevestigen door OK te drukken

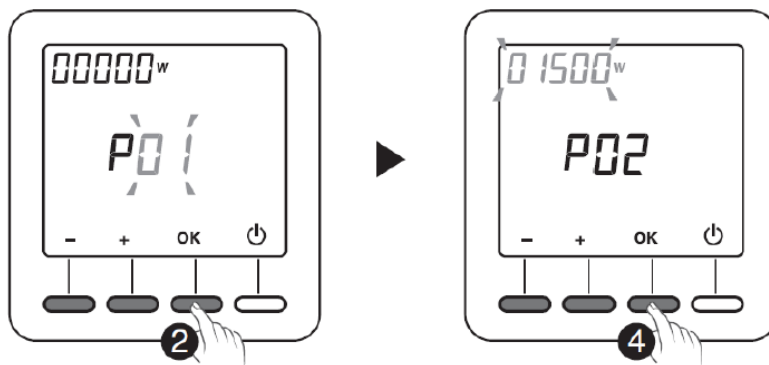

CF28 - Anticipatiefunctie

Met de functie Anticipatie wordt het mogelijk om de gewenste comforttemperatuur op de geprogrammeerde tijd te hebben.

0	Uitgeschakeld
1	Ingeschakeld

Druk op + of - om de functie in of uit te schakelen.

Druk op OK om te bevestigen Naar het CF29-menu.

CF29 - Instellen van de gevoeligheid van anticipatie

De instelling is afhankelijk van het verwarmingssysteem.

Het wordt ingesteld van 1°C tot 6°C (met tussenstappen van 0,1°C) / standaardinstelling: 3°C.

Als de temperatuur te vroeg wordt bereikt, verlaagt u de waarde.

Als de temperatuur te laat wordt bereikt, verhoogt u de waarde.

Druk op + of - om in te stellen.

Druk op OK om te bevestigen Naar het CF30-menu.

CF30 - Weergave van de omgevingstemperatuur in de stopmodus

0	Uitgeschakeld
1	Ingeschakeld

Druk op + of - om de functie in of uit te schakelen.

Druk op OK om te bevestigen en de modus te verlaten.

5. INSTELLEN VAN DE KLOK

- 1 Draai de knop op PROG.

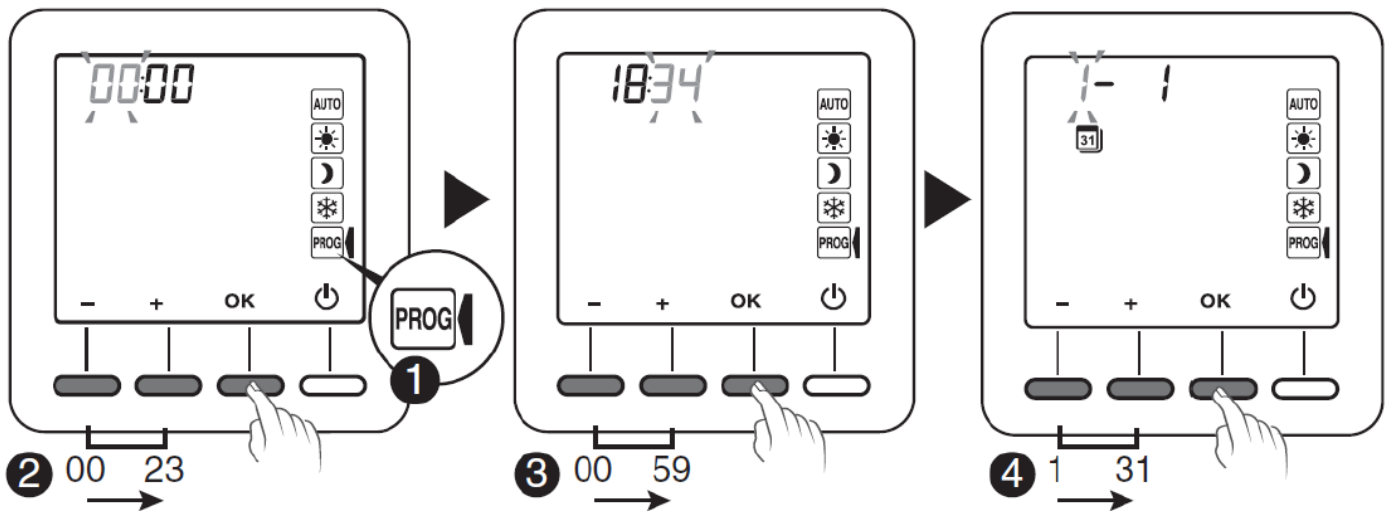

- 2 Stel het uur in en druk op OK.

- 3 Stel de minuten in en druk op OK.

- 4 Stel de dag in en druk op OK.

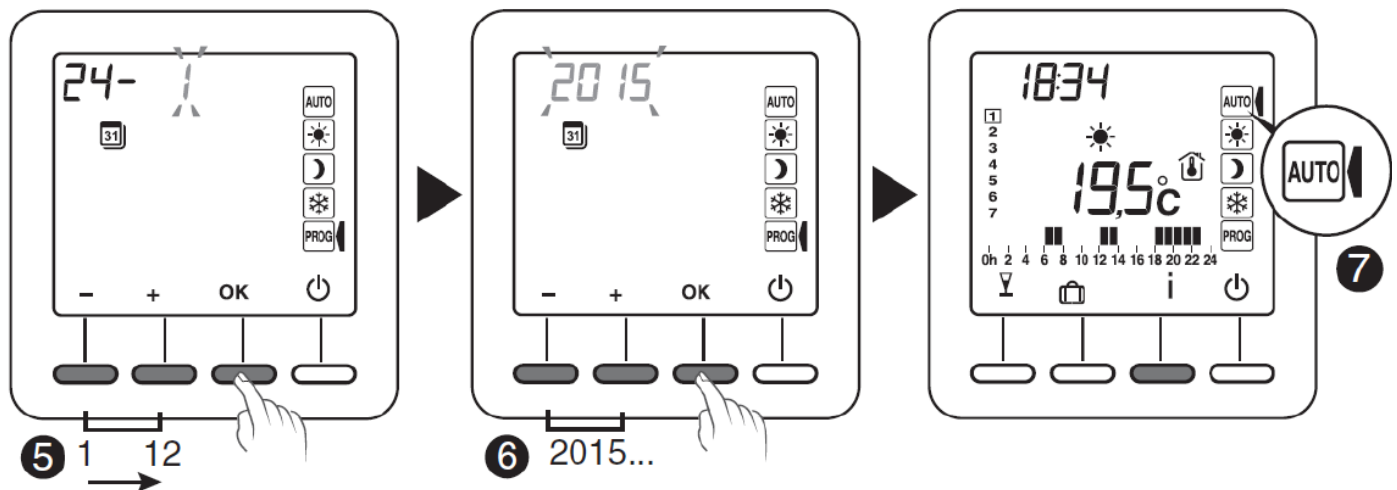

- 5 Stel de maand in en druk op OK.

- 6 Stel het jaar in en druk op OK.

- 7 Draai de knop op AUTO om de modus te verlaten.

Het is mogelijk dat het instellen van de datum niet wordt aangeboden (zie configuratie CF13).

6. INSTELLEN VAN DE GEWENSTE TEMPERATUREN

Als u in deze modi blijft, dan zal de thermostaat werken volgens deze instellingen (geen programmering).

6.1 Comfort-instelpunt instellen

- 1 Draai de instelknop naar 
- 2 Stel de temperatuur Comfort in (5°C tot Comfort max).
Configuratie CF10
- 3 Bevestig door op OK te drukken.

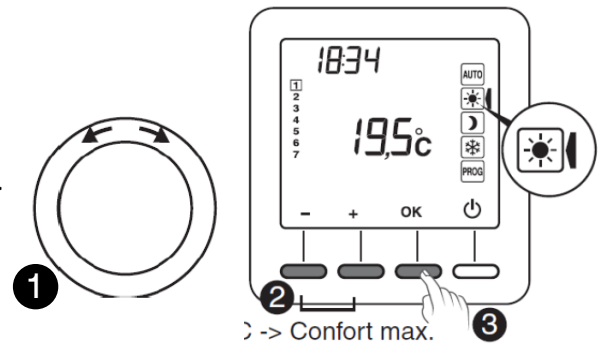

6.2 Economy-instelpunt instellen

- 1 Draai de instelknop naar 
- 2 Stel de temperatuur Economy in (5°C tot 19°C).
- 3 Bevestig door op OK te drukken.

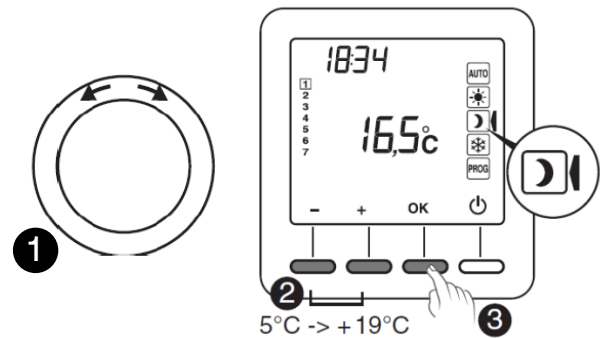

6.3 Antivries-instelpunt instellen

- 1 Draai de instelknop naar 
- 2 Stel de temperatuur Antivries in (5°C tot 10°C).
- 3 Bevestig door op OK te drukken.

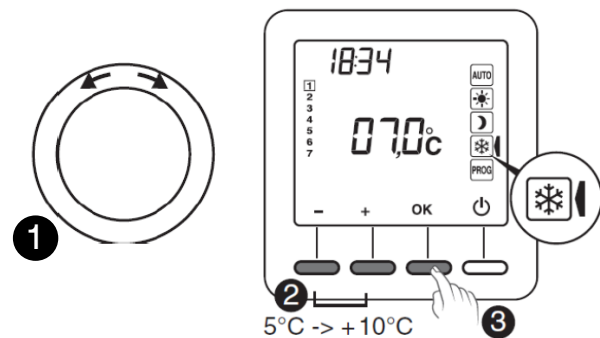

6.4 Gedragsindicator

Bij het instellen van de instelpunten, afhankelijk van het model van de thermostaat, zal het kleur van de display veranderen of zal er een indicator worden weergegeven, afhankelijk van de gekozen temperatuur.



GROEN tot 19°C
Gering verbruik

ORANJE van 19,5 tot 24°C
Gemiddeld verbruik

ROOD meer dan 24,5°C
Hoog verbruik

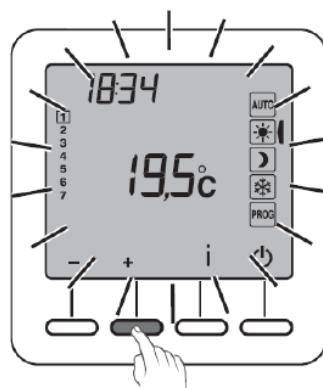

ODER

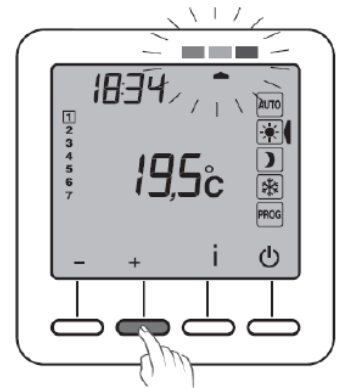

Om te profiteren van deze functie, afhankelijk van het thermostaatmodel, activeer de functie achtergrondverlichting (CF05).

7. PROGRAMMERING

1 Draai de knop naar PROG.

Tijdens de inbedrijfstelling, de programmering voor elke dag is een comfortperiode van 6u tot 23 u.

U kunt uw verschillende Economy- en Comfortperiodes instellen met de toetsen ☀ en ☾

Voorbeeld: comfort van 6.00 tot 8.00 uur en van 17.00 tot 23.00 uur.

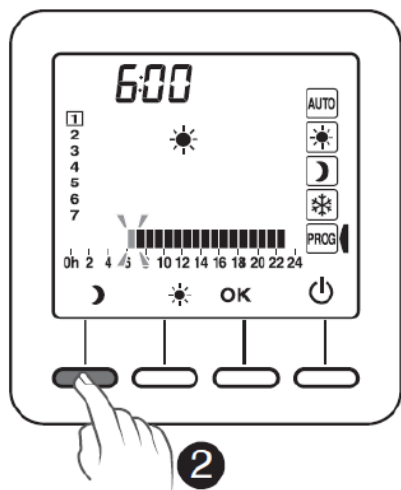

2 Druk ☾ op tot 06.00

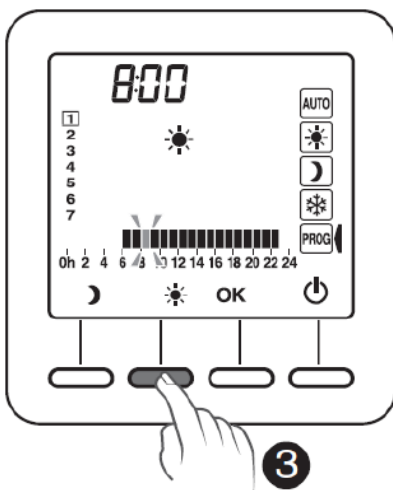

3 Druk ☀ op tot 08.00

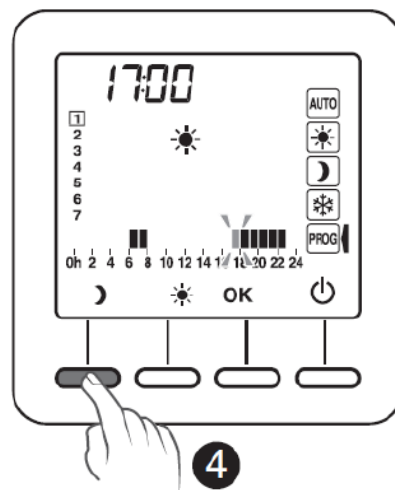

4 Druk ☾ op tot 17.00

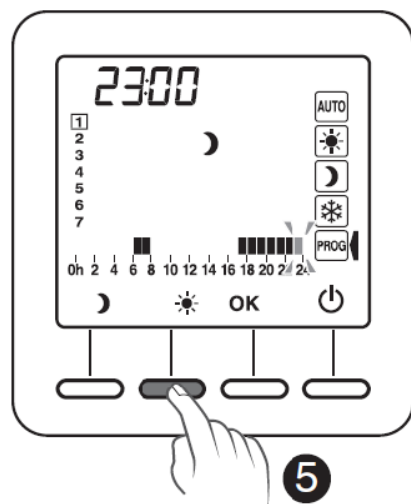

5 Druk ☀ op tot 23.00

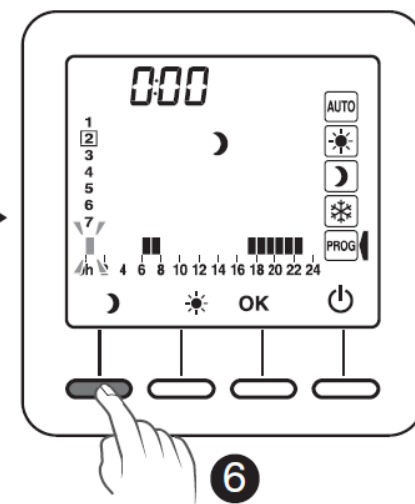

6 Druk ☾ op tot 00.00

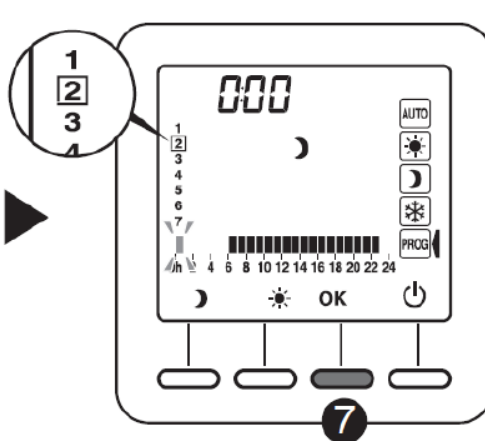

7 Druk op OK om te bevestigen en naar de volgende dag te gaan.





De programmering kan worden gedaan in 1 uur of 1/2 uur (CF11 Configuratiemenu).

Door gedurende 3 seconden op OK te drukken, kunt u de programmering van de dag kopiëren naar de volgende dag (COPY-functie).

Begin opnieuw voor elke dag van de week.

8. AUTOMATISCHE MODUS

Een automatische modus volgt de thermostaat het programma van de dag. Het symbool duidt op een warmtevraag (CF16 configuratie). Het automatische programma kan tijdelijk worden opgeschort door:

- Een afwijking "Party-modus" () ,
- Afwezigheidsmodus () ,
- Een detectie dat er een venster open staat () , indien functie geactiveerd (configuratie CF08).
De verwarming schakelt **over** naar vorstbeveiliging.
- Een afwezigheidsdetectie () , indien functie geactiveerd (configuratie CF09).
 - Afwezigheid 1u30 > Huidige instelpunt $-1,5^{\circ}\text{C}$
 - Afwezigheid 3u30 > Huidige instelpunt $-3,5^{\circ}\text{C}$
 - Afwezigheid 48u > Instelpunt antivries

 : Verzoek om verwarming

 : Aanwezigheidsdetectie aan de gang

 : "Party" modus

 : Externe afwijking

 : Afwezigheidsmodus

 : Lege batterij

 : Gemeten temperatuur

 : Buitentemperatuur

 : Openingsdetectie geactiveerd

9. "PARTY" MODUS

Via de "Party"-modus kan u automatisch programma tijdelijk opschorten door een gekozen insteltemperatuur te hanteren voor een geprogrammeerde periode (van 30 minuten tot 12 uur).

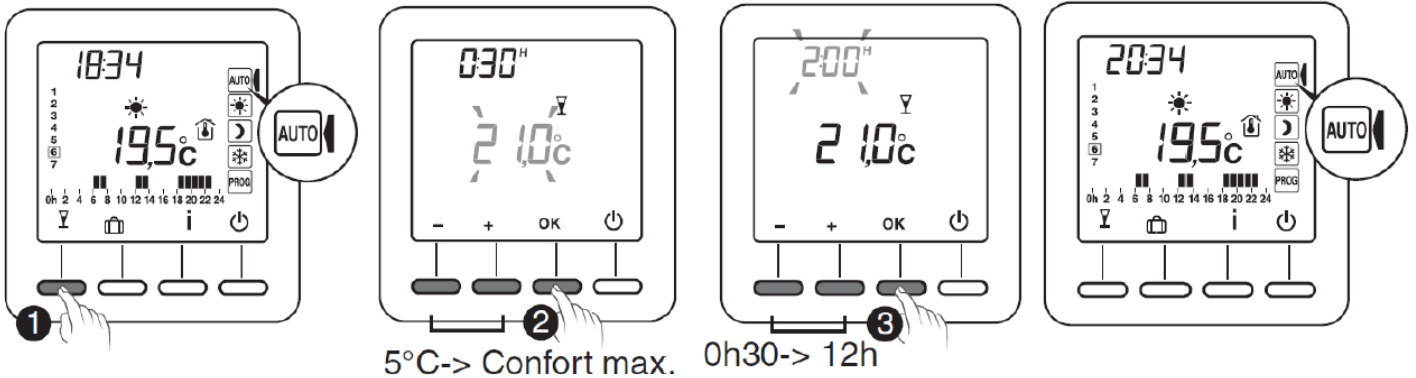

- 1** Vanaf de modus AUTO druk op de toets.
- 2** Stel de gewenste temperatuur in. Bevestig door op OK te drukken.
- 3** Stel de gewenste periodes in. Bevestig door op OK te drukken.
- 4** Het aftellen begint. Terugkeer naar de modus AUTO en de instellingen aan het einde va het aftellen of door te drukken op C.

10. AFWEZIGHEIDSMODUS

In deze modus kunt u uw woning in Vorstvrije stand zetten als u meer dan een dag afwezig bent. Bijvoorbeeld: vertrek vrijdag de 10de - voorziene terugkeer op zondag de 19de, programmeer 9 dagen afwezigheid.

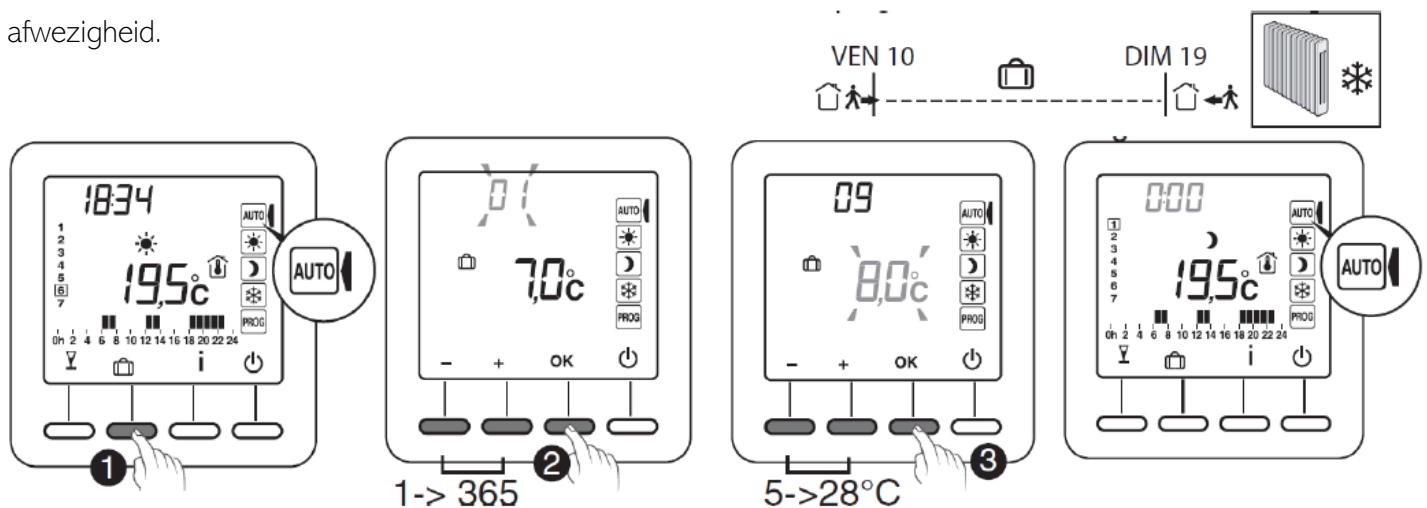



- 1** Draai de knop naar AUTO druk op
- 2** Stel het aantal dagen afwezigheid in. Bevestig door op OK te drukken.
- 3** Stel de temperatuur bij afwezigheid in. Bevestig door op OK te drukken.
- 4** Het aftellen begint. Terugkeer naar de modus AUTO en de instellingen aan het einde va het aftellen of door te drukken op C.

11. EXTERNE AFWIJKING

De externe afwijking maakt het mogelijk om de automatische werking van de thermostaat uit te stellen vanaf een andere draadloze zender die deze functie toelaat. In geval van een externe afwijking, worden het symbool  en de nieuwe waarde weergegeven.

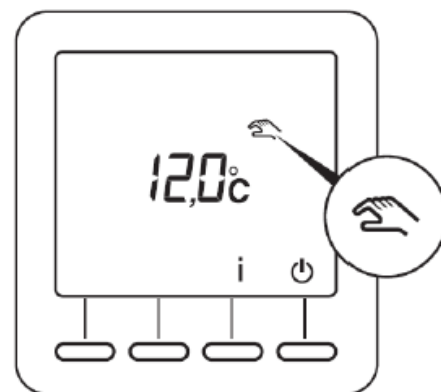
De thermostaat volgt de parameters die door de externe zender worden gevraagd.



Bij een externe afwijking, als het symbool  niet op het scherm van de thermostaat wordt weergegeven, druk op de toets i of draai aan de knop om het scherm te vernieuwen.

12. ANTICIPATIE

U hebt uw Comfort en Spaarperioden geprogrammeerd. Met de functie Anticiperen (configuratie-menu's CF28 en CF29) wordt het mogelijk om de gewenste comforttemperatuur op de geprogrammeerde tijd te hebben. Bijvoorbeeld: u hebt Comfort geprogrammeerd op 18u, maar Anticipatie start de temperatuurstijging voordien (bijv.: 16u30).

In de AUTO-modus wordt de huidige anticipatie aangegeven door een knipperende  - symbool.

13. INFORMATIETOETS

Via de informatie toets (i) komt u de volgende informatie te weten:

- Gemeten temperatuur of huidige insteltemperatuur (afhankelijk van de configuratie)
- Buitentemperatuur (als de ontvanger met een externe sensor is gekoppeld)
- Het totale verbruik van de gekoppelde verwarmingselementen (configuratie CF18)

Druk verschillende keren op de toets i om deze informatie weer te geven.

Om de teller te resetten, drukt u 3 seconden op de toets C.

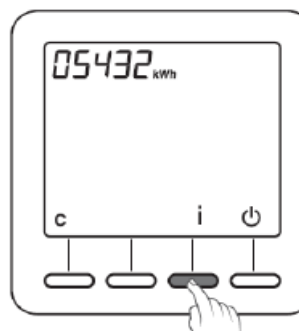
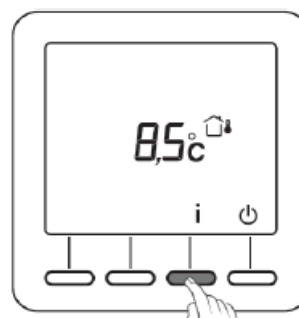

14. TOEGANG TOT INSTELLINGEN VERGRENDELEN

Vanaf de modi AUTO,   

Druk 5 seconden op de knop i.

Het symbol  verschijnt.

In de vergrendelde modus zijn alleen de toetsen Aan/Uit  en informatie toegankelijk.

Om deze opnieuw te activeren, houdt u 5 seconden de toets i ingedrukt.

Het symbol  verdwijnt.

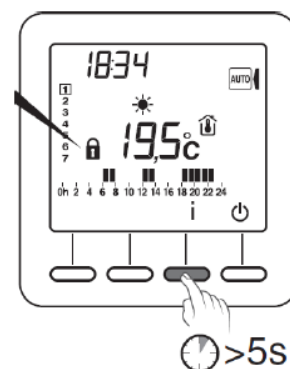

15. MODUS 'UIT'

Druk op de toets 

De detector laat 3 pieptonen horen.

In deze modus staat de verwarming uit.

Om de modus uit te verlaten, druk opnieuw op de toets 

De thermostaat laat een pieptoon horen.

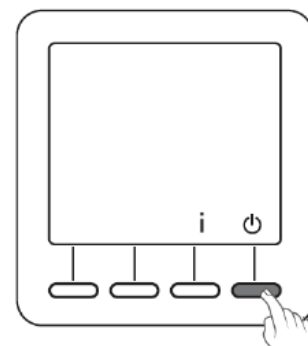

In deze modus staat de verwarming uit. Alleen de toets i is toegankelijk.

16. TERUGKEREN NAAR FABRIEKINSTELLINGEN

16.1 Automatisch herstel van de oorspronkelijke instellingen

Vanaf de modus uit 

Druk 10 seconden gelijktijdig op de linker toets en de toets i totdat "Init" wordt weergegeven.

Druk 3 seconden op de toets OK. De indicatie "Init" begint te knipperen.

Lijst met oorspronkelijke instellingen:

- Insteltemperatuur (Comfort 19°C, Economie 15,5°C, Vorstbeveiliging 7°C)
- De functie Detectie opening (CF08=1)
- De functie Aanwezigheidsdetectie (CF09=0).

16.2 Alle instellingen herstellen

In deze modus worden alle configuratie-instellingen, instellingen, programmering hersteld. Alleen de datum en het uur blijven behouden.

Vanaf de modus Uit 

1 Druk 20 seconden gelijktijdig op de linker toets en de toets i.

Na 10 seconden wordt op het scherm "Init" weergegeven, houd de knoppen ingedrukt totdat "ALL" wordt weergegeven.

2 Druk 3 seconden op de toets OK.

"Init" en "ALL" knipperen. De waarden en instellingen worden hersteld.

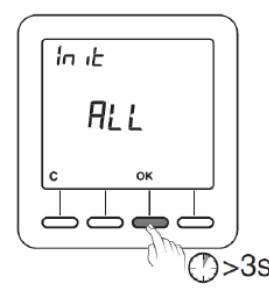
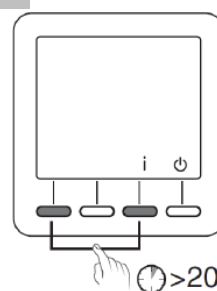
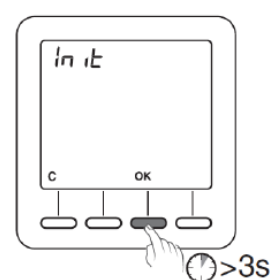
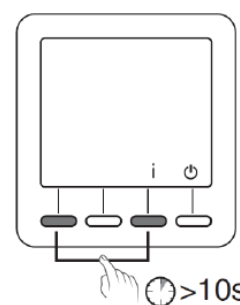

17. DE DRAADLOZE VERBINDING VERWIJDEREN

De thermostaat moet zich in de modus "Uit" bevinden.

- 1 Druk 5 seconden op de tweede toets van links.

Op het scherm wordt de versie van de thermostaat weergegeven.

- 2 Druk nogmaals 5 seconden op de tweede toets van links.

Op het scherm wordt het menu RF01 weergegeven.

- 3 Druk op + om RF03 weer te geven, druk vervolgens op OK.

Het aantal gevonden en gekoppelde ontvangers wordt in het midden van het scherm weergegeven.

- 4 Druk gedurende 5 seconden op OK.

De thermostaat wist haar draadloze verbindingen totdat er "00" wordt weergegeven.

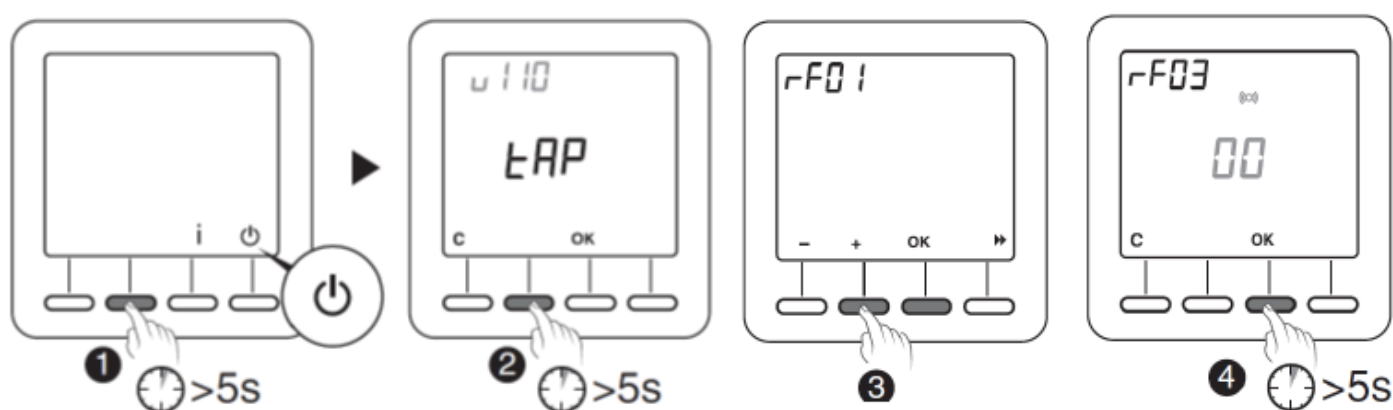

18. VERVANGEN VAN DE BATTERIJ

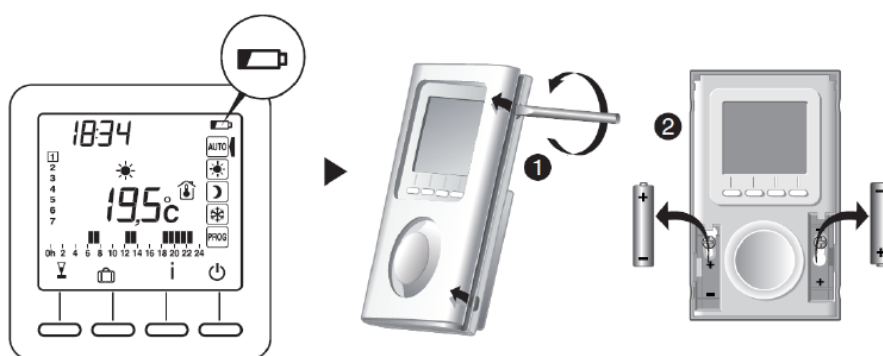

Vanaf het moment dat het symbool op het scherm wordt weergegeven, hebt u ongeveer 3 maanden de tijd om de batterijen te vervangen (zie technische kenmerken).

19. ONDERSTEUNING

- Op het scherm wordt het symbool  weergegeven.

De batterijen zijn leeg. Vervang de batterijen

- Een ontvanger ontvangt geen informatie van de thermostaat.

Het zendbereik kan ontoereikend zijn.

1) Ontkoppel alle ontvangers, behalve deze met het probleem.

2) De thermostaat moet zich in de modus "Uit" bevinden.

3) Druk 5 seconden op de tweede toets van links.

Op het scherm worde de versie van de thermostaat weergegeven.

4) Druk normaal 5 seconden op de tweede toets van links.

Op het scherm wordt het menu RF01 weergegeven.

5) Druk op + om RF02 weer te geven.

Op het scherm wordt een cijfer van 0 tot 4 weergegeven (4 is het maximale bereik).

Als het cijfer te laag is, wijzigt u uw installatie.

20. TECHNISCHE KENMERKEN

- Vermogen afhankelijk van het model:
 - 2 alkaline batterijen 1,5 V, type LR03/AAA (inbegrepen), autonomie 5 jaar bij normaal gebruik (CF05 = 0),
 - 2 lithium batterijen 1,5 V, 1,5 Ah, type LR03/AAA (inbegrepen), autonomie 10 jaar bij normaal gebruik (CF05 = 0)
- Klasse III isolatie
- Zendfrequentie X3D: 868,7 MHz tot 869,2 MHz
- Maximaal radiovermogen < 10 mW
- Categorie receptor II
- Radio gestuurde afstandsbediening
- Radiobereik 100 tot 300 meter in open veld, afhankelijk van de verbonden toestellen (het bereik kan variëren, afhankelijk van de plaatsingsomstandigheden en de elektromagnetische omgeving)
- Afmetingen: 81 x 135 x 22 mm
- Beschermingsindex: IP 30
- Bevestiging tegen de muur of op sokkel
- Plaatsing in een omgeving met een normale vervuiling
- Opslagtemperatuur: -10°C tot +70°C
- Bedrijfstemperatuur: 0°C tot +40°C

HANDLEIDING TRF-ONTVANGER

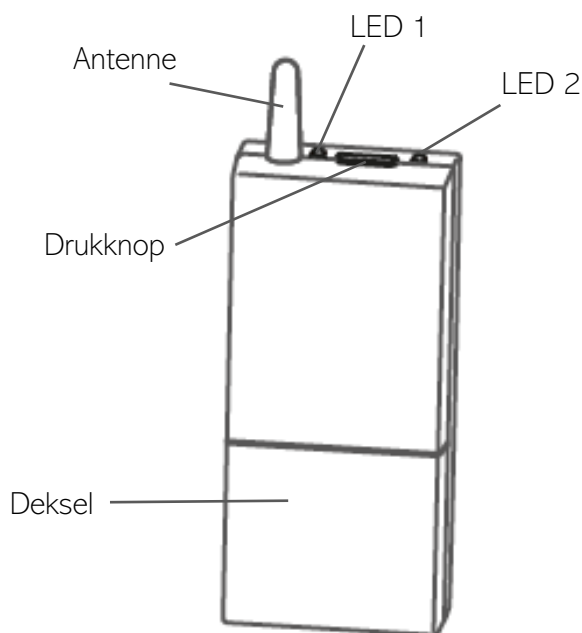

1. BESCHRIJVING

Er zijn verschillende versies van de TRF-ontvanger. De omschakeling van X2D naar X3D en omgekeerd alsook de connectie met de thermostaat hebben verschillende procedures. Om na te gaan welke versie u heeft, dient u de ontvanger onder spanning te zetten.

- LED 2 op de ontvanger begint te knipperen na 3 seconden (twee maal voor X2D of drie maal voor X3D) en blijft daarna uit
 - > Versie vóór 2019
- LED 2 op de ontvanger begint onmiddellijk te pinken (twee maal voor X2D of drie maal voor X3D) en dit blijft zich herhalen
 - > Versie na 2019

Indien geen van beide situaties zich voordoen, kan u eerst de ontvanger resetten (zie puntje 4)

De TRF-ontvanger kan met de draadloze thermostaten TPF en TPF-ECO verbonden worden. Beide thermostaten zenden een ander radiofrequent signaal uit (respectievelijk X2D en X3D). Op de ontvanger dient het correcte radiofrequent signaal te worden gekozen.

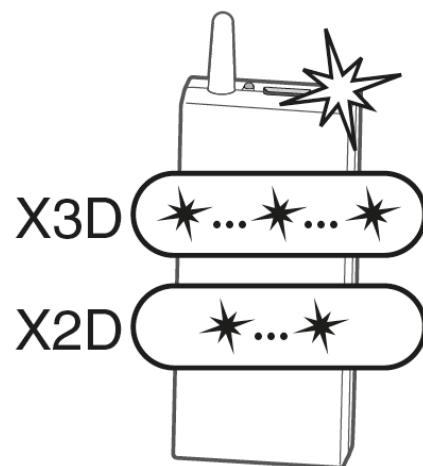

2. OMSCHAKELING TUSSEN X2D (TPF) EN X3D (TPF-ECO)

Versie na 2019

- 1 Schakel de spanning in.
- 2 Kijk hoeveel keer LED 2 knippert (twee maal voor X2D en drie maal voor X3D).
- 3 Indien er moet omgeschakeld worden, druk 1 maal op de drukknop.
> LED 2 zal nu knipperen volgens de omschakeling (twee maal voor X2D en drie maal voor X3D).
- 4 Druk 3 seconden op de drukknop (tot LED 1 brandt) om het gekozen RF-sigitaal (X2D of X3D) te bevestigen.

De ontvanger kan geconnecteerd worden met de thermostaat.

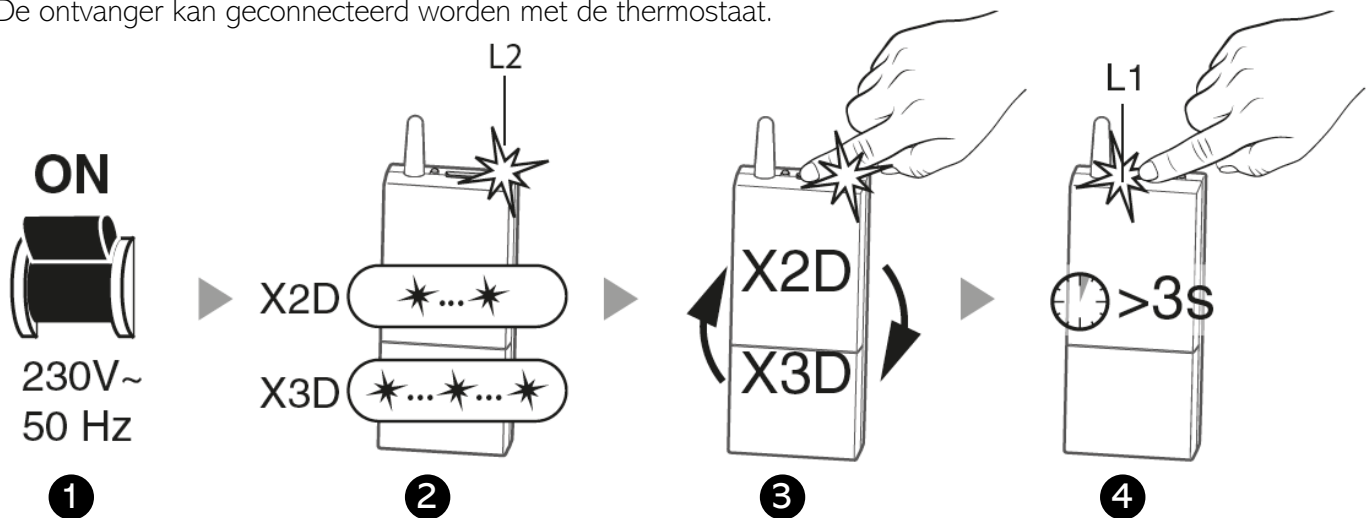

3. DE ONTVANGER IN CONNECTIEMODUS BRENGEN

Versie na 2019

- 1 Druk 3 seconden op de drukknop. LED 1 begint te knipperen.
- 2 Volg de connectieprocedure van de thermostaat.
- 3 Tijdens de connectieprocedure stoppen de LED's met knipperen.

De ontvanger is nu verbonden met de thermostaat.

WiFi: 3 seconden drukken + 1 maal kort drukken.
LED 1 begint sneller te knippen. Op APP apparaat zoeken en verbinden

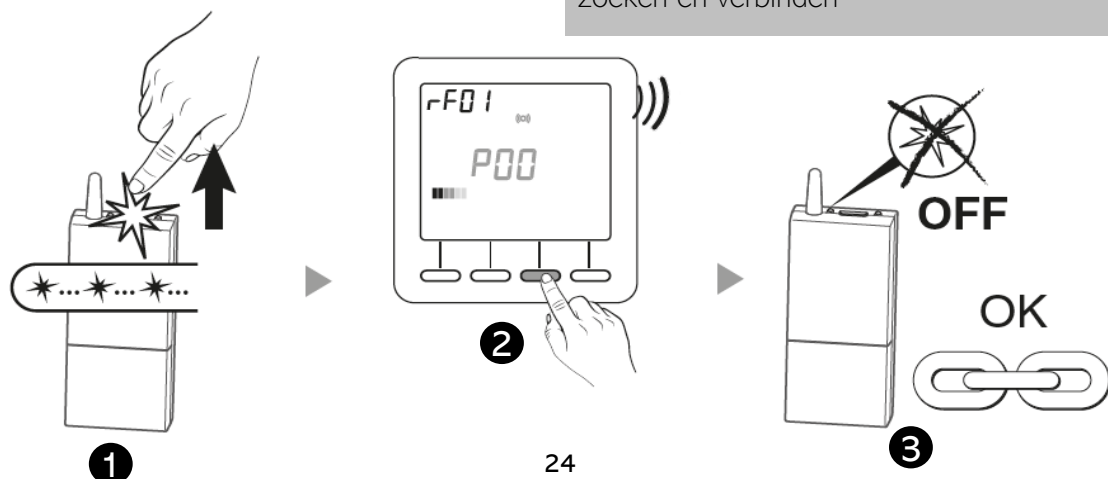

4. DE ONTVANGER RESETTEN

Om de ontvanger te resetten en/of bestaande verbindingen te verbreken moet de volgende stappen ondernomen worden.

- 1 Druk 30 seconden lang op de drukknop tot beide LED's tegelijk knipperen.
- 2 De ontvanger is gereset.

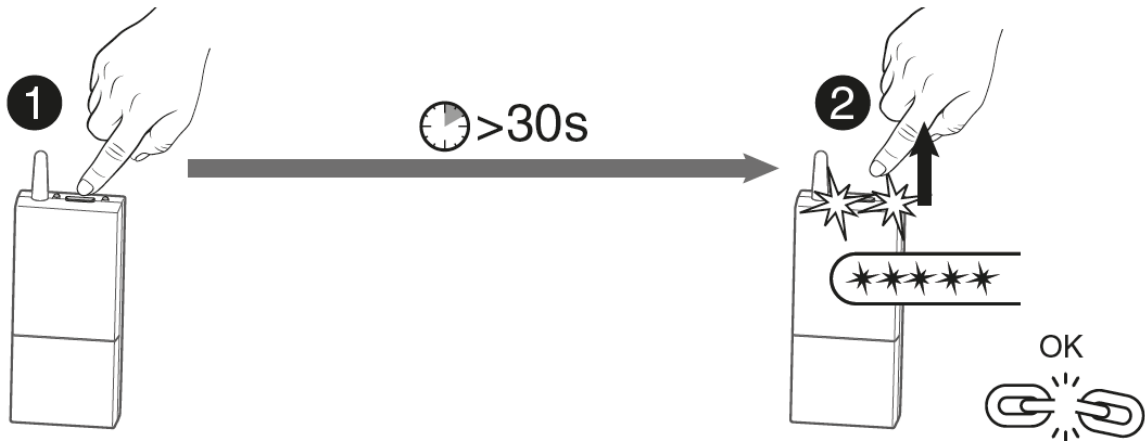

5. TECHNISCHE GEGEVENS

- Voeding = 230 V 50Hz, +/- 10%
- Isolatie = klasse II
- Vermogen = 0,5 VA
- Maximum contactbelasting = 16 A bij $\cos \varphi = 1$
- Radiofrequentie = 868 MHz volgens EN 300 220
- Bereik = 100 à 300 m in de vrije ruimte
- Maximum aantal zenders die kunnen gelinkt worden aan deze ontvanger = 8
- Maximum bedrijfstemperatuur = -5°C à +50°C
- Afmetingen = 120 x 54 x 25 mm
- Beschermingsgraad = IP44

CONNECTIE EN BEDIENING VAN DE APP

1. DE ECO INTERFACE INSTELLEN

Om je panelen via wifi te kunnen bedienen, dien je de Eco Interface wifi hub aan te schaffen. Commando's van de app worden ontvangen via de router en vervolgens stuurt de hub ze via radiofrequentie naar uw panelen. De panelen behouden hun verbinding met de TPF-Eco zodat deze de kamertemperatuur kan bewaken.

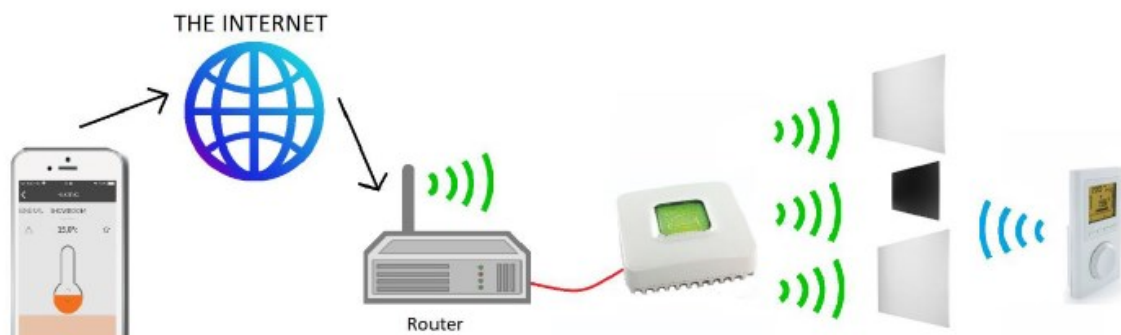

- Verbind de Eco Interface met je router met de meegeleverde ethernetkabel.
- Sluit de hub aan op het lichtnet met de meegeleverde voedingsadapter.

2. INSTALLEREN VAN DE APP

Installeer de TYDOM app 

- Druk NIEUWE WONING om uw account in te stellen.
- Voeg uw naam toe.
- Voeg locatie toe.
- Identificatienummer toevoegen: de laatste 6 cijfers van de code op basis van Eco Interface. (zie afbeelding)
- Druk op Toevoegen
- Voeg een wachtwoord toe en druk op Verbinding

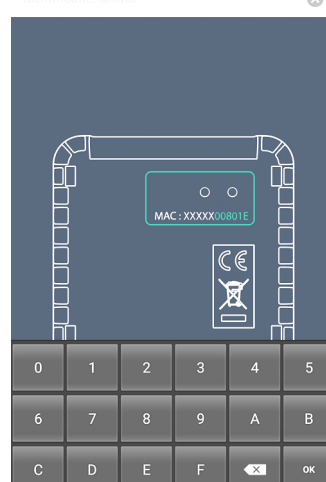
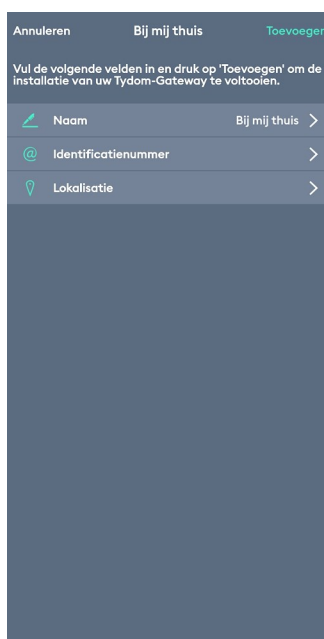
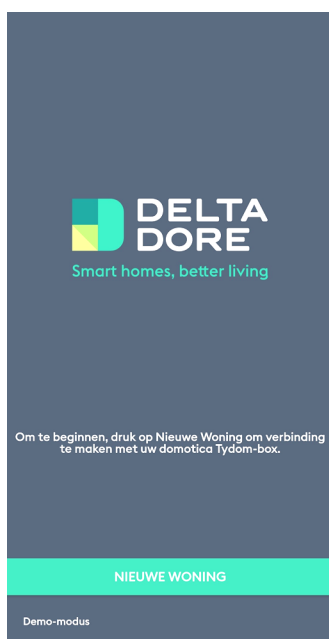

OPMERKING - Als de app u niet toestaat een account aan te maken, kan uw Eco-Interface niet gedetecteerd worden. Bij onderstaande foutbericht, probeer de Eco-Interface correct aan te sluiten op de router en geef het juiste identificatienummer in. Probeer het opnieuw.

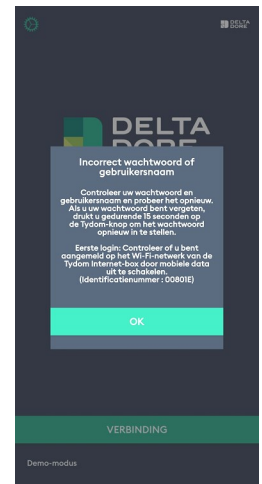
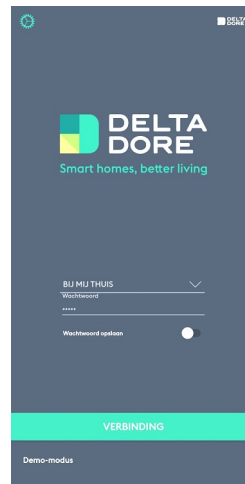

3. VERBINDING MAKEN MET UW PANELEN

Ga naar Instellingen > Mijn apparaten > Een apparaat toevoegen > Verwarming > Elektrisch > Minor 1000 > Houd de ontvangstknop op het paneel ingedrukt totdat deze knippert. Swipe naar links voor elke stap.

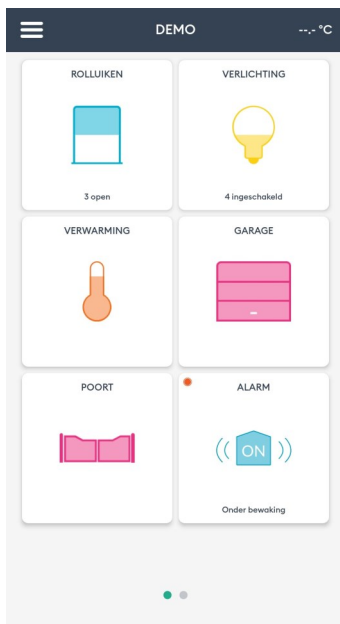

Druk op 'Verbinden' en wacht tot de app het paneel heeft gevonden.
> Druk op OK.

Herhaal voor elk paneel dat u via de app wilt bedienen.

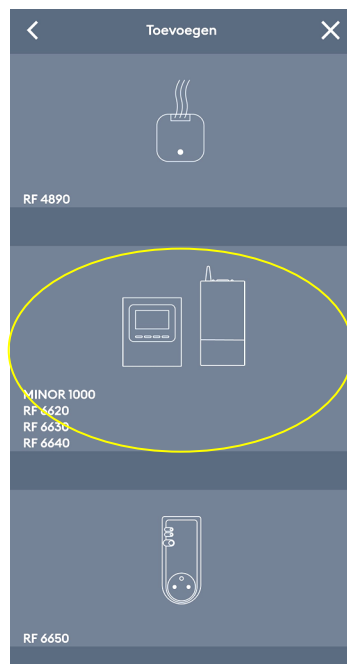
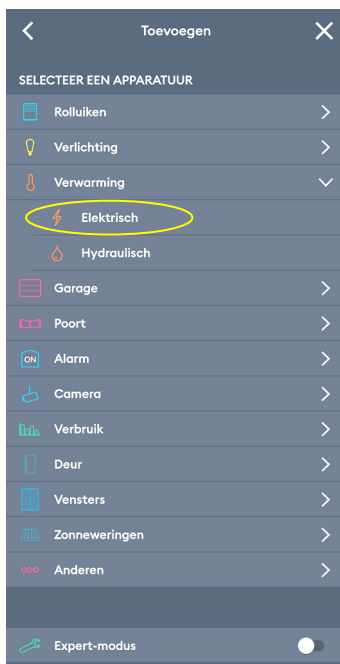

Probleem oplossen

Als het paneel geen verbinding maakt met de app, kan het zich mogelijk in de verkeerde modus bevinden. De ontvanger is geprogrammeerd met twee koppelingskanalen, zodat hij verbinding kan maken met alle versies van de thermostaat. Om van modus te wisselen, houdt u de knop aan de achterkant van de ontvanger gedurende 40 seconden ingedrukt. Herhaal vervolgens de bovenstaande stappen. Het paneel zou nu verbinding moeten maken.

Personaliseer jouw paneel

In de volgende menu kan u aanpassen hoe uw toestel in de app wordt weergegeven. Volgende zaken kan u wijzigen:

- Naam
- Icoon - keuze tussen onderstaande opties



- Favorieten (schakelen) - favoriete apparaten verschijnen op de startpagina
- Geavanceerde opties
 - Lokaliseren - de ontvanger van het paneel laat een tikje horen zodat u het kunt vinden
 - Associatie-modus
 - Verwijderen

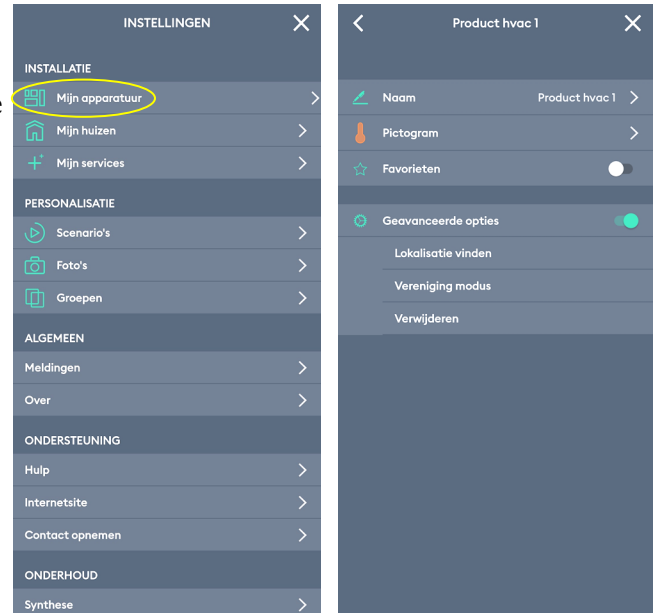

4. GEBRUIK VAN DE APP

De Delta Dore -website is vanaf dit punt erg nuttig en legt alle beschikbare functies uit: <https://www.deltadore.co.uk/tydom-app/instructions-for-use>

OPMERKING - Het komt soms voor dat de app vertraagt of niet meer reageert. Het kan soms minuten niets doen, voer in dat geval dezelfde actie herhaaldelijk uit. De beste oplossing is om te sluiten en de app opnieuw op te starten.

Modi en temperaturen instellen

Om van modus te veranderen, ga naar VERWARMING om al je panelen te bekijken. Het eerste item op de lijst is altijd 'Algemeen', hiermee kan u al uw panelen in één keer bedienen. Druk hierop om toegang te krijgen tot de opties:

- Om alle panelen in te schakelen, drukt u op 'Verwarmen'. Panelen worden ingeschakeld om de laatste temperatuur waarop ze waren ingesteld.
 - LET OP - de app kan niet overschakelen naar verwarming als alle bijbehorende panelen zijn losgekoppeld!
- Om alle panelen naar de afwezigheidsmodus te schakelen, drukt u op 'Afwezig'. Panelen worden dan verwarmd volgens de vorstbeveiligingstemperatuur die is ingesteld op de TPF-ECO.
- Om alle panelen uit te schakelen, drukt u op 'Stoppen'.

Het wijzigen van de ingestelde temperaturen kan individueel per paneel worden gedaan. Druk op de pictogram van het paneel dat u wilt wijzigen.

- Sleep de pijlen op het pictogram omhoog of omlaag. U kunt temperaturen instellen van 10 - 30°C, via intervallen van een halve graad.
- Om het paneel in de afwezigheids- / vorstmodus te zetten, sleept u de pijl naar onder totdat er "Uit" staat.
- U kunt ook een groep maken en de temperatuur van meerdere kachels tegelijk wijzigen. Dit is de gemakkelijkste manier om uw verwarming in te delen. Verwarmingsgroepen verschijnen in uw lijst met verwarmingsapparaten.

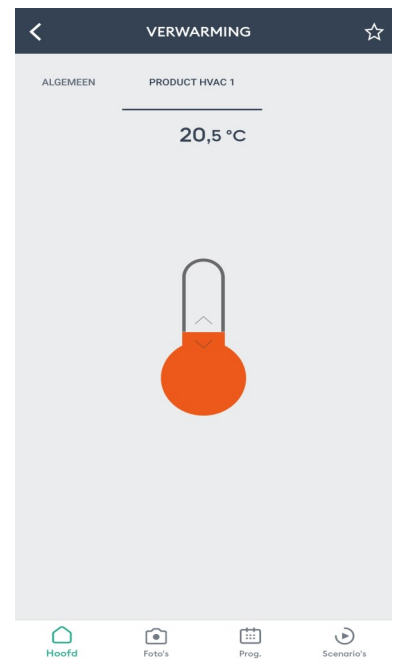
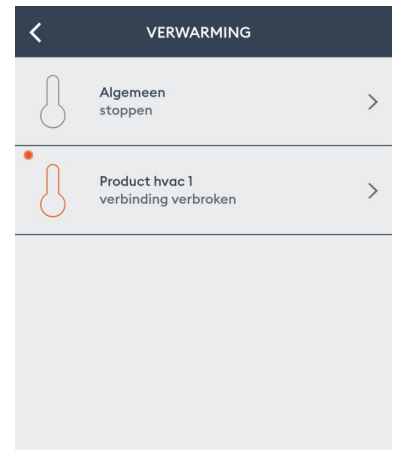

Relatie met de TPF-ECO

Het is nog steeds mogelijk om modi of temperaturen te wijzigen via de TPF-ECO; uw panelen zullen gehoorzamen aan elk commando dat ze het laatst hebben ontvangen. De TPF-ECO en de app werken meestal niet samen, hoewel in sommige gevallen de instellingen van het ene wel een invloed hebben op het andere - inclusief maar niet beperkt tot de onderstaande:

- Als u de temperatuur wijzigt via de TPF-ECO, wordt de app bijgewerkt om de nieuw ingestelde temperatuur op elk van uw panelen weer te geven.
 - LET OP - omdat de TPF-Eco daalt tot 5°C, terwijl de app slechts tot 10°C daalt, worden temperaturen van 9,5°C en lager als blanco weergegeven in de app.
- Zet u al uw verwarming uit via de app - via Algemeen - dan schakelt de TPF-ECO over naar stand-by.
- Als de app zich in de afwezigheidsmodus bevindt, kan deze niet worden overschreven door de TPF-ECO. Als u de TPF-ECO-draaiknop naar de Auto- of Comfort-modus probeert te draaien terwijl de afwezigheidsmodus is ingesteld, geeft de TPF-ECO het handsymbool weer, wat aangeeft dat hij extern wordt bediend. U kunt wel overschakelen naar de Economy- of Frost-modus, van waaruit u weer terug kunt schakelen naar Comfort. Dit gedrag kan echter veranderen afhankelijk van de modus waarin de TPF-ECO was ingeschakeld voordat de app in de afwezigheidsmodus werd gezet. Verward? Het belangrijkste is dat als je de knop voldoende beweegt, uiteindelijk de hand verdwijnt en de TPF-ECO het overneemt. De beste manier om een conflictvrije verwarming te garanderen, is door gewoon de app te gebruiken.

Probleem oplossen

De app kan niet functioneren zonder de TPF-ECO omdat er geen andere manier is om de temperatuur te meten. Als je app in grijs tinten is veranderd en je je panelen niet kunt inschakelen, kan het zijn dat het contact met de thermostaat is verbroken. Controleer het volgende en probeer uw panelen opnieuw in te schakelen:

- Zijn alle panelen aangesloten op de TPF-ECO?
- Zijn alle panelen binnen het bereik van de TPF-ECO?
- Functioneert de TPF-ECO? Moeten de batterijen worden vervangen?

Programmeren

Programmering via de app vindt niet plaats binnen elk afzonderlijk paneel. In plaats daarvan voegt u alle verwarmingsmomenten toe aan één centraal programma. Deze momenten zijn onder meer het inschakelen van de panelen, het uitschakelen en het wisselen naar een nieuwe temperatuur. Een moment kan een onbeperkt aantal panelen aansturen.

Als u andere soorten apparaten op de app heeft aangesloten, kunt u deze in uw momenten opnemen. Bijv. u zou kunnen zeggen dat uw panelen aan gaan, uw gordijnen opengaan en uw veiligheidslichten allemaal tegelijk uit gaan!

> Druk op Prog. > Blader door het schema naar de tijd waarop u een moment wilt toevoegen.

> Tik op het tijdvak. Er verschijnt een kruis met een groene achtergrond. > Tik nogmaals om door te gaan. (Of druk op het groene kruis in de bovenhoek en druk op "Nieuw moment")

Pas uw moment aan:

- Naam
- Kleur
- Tijd

Pas de uren en minuten aan op de specifieke tijd die u wilt, bijvoorbeeld 17:00.

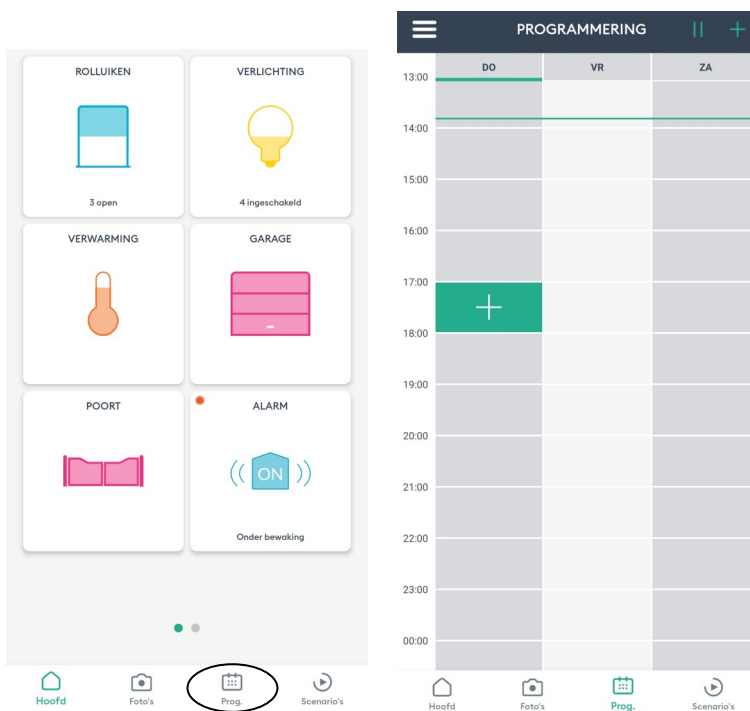

Astronomische klok:

Eenmaal geactiveerd, kunt u met deze functie een interval tot +/- 2 uur voor of na zonsopgang of zonsondergang selecteren als uw trigger voor een moment.

Herhaling:

Selecteer een of alle dagen van de week.

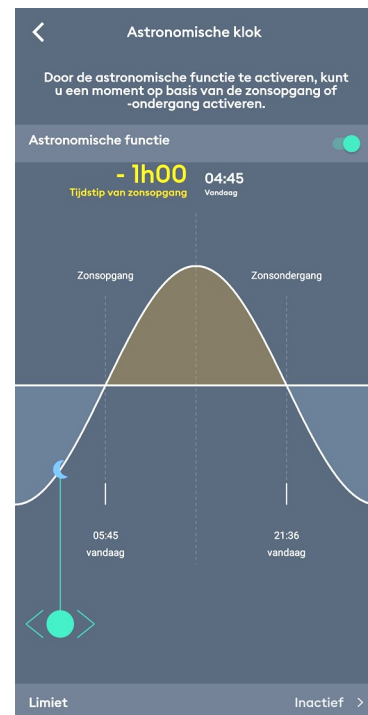

Selecteer apparaten:

Selecteer een of meer van uw apparaten - d.w.z. welke panelen moeten reageren op de trigger wilt. U kan ook een groep selecteren als u er één hebt gemaakt. U kan ook een scenario selecteren als u er een heeft gemaakt. Als u een scenario selecteert, hoeft u geen actie te definiëren. U kunt elke combinatie van apparaten, groepen en scenario's selecteren.

Definieer een actie:

Stel in hoe u wilt dat uw panelen reageren op de trigger. U kan ze uitschakelen of overschakelen naar elke temperatuur van 10 - 30°C. Elk paneel of elke groep is afzonderlijk ingesteld en kunnen allemaal verschillend zijn. > Druk op 'Toevoegen'. Het rooster wordt gevuld met je nieuwe moment(en).

Ga door met het toevoegen van momenten totdat uw planning compleet is.

Speciale toepassingen

De TYDOM app heeft een reeks handige functies die uw slimme verwarmingservaring kunnen verbeteren. Let op het volgende:

Groepen: Groepen

Combineer meerdere panelen in groepen, zodat u hun temperatuur tegelijkertijd kunt aanpassen.

> Instellingen > Groepen > Groep toevoegen > Verwarming > Gedrag

Groep aanpassen:

- Naam
- Icoon - keuze uit de onderstaande opties:

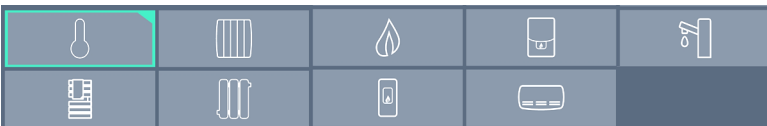

- Favorieten (schakelen) - favoriete apparaten verschijnen op de startpagina.
- Selecteer de apparatuur - kies de panelen die u wilt groeperen.

> Druk op 'Toevoegen'.

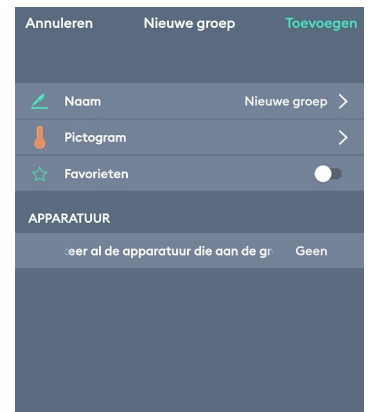

Scenario's: Scenario's

Scenario's werken op dezelfde manier als groepen, behalve dat u hier veel verschillende apparaten groepeer en specificeert wat u wilt dat ze doen. Wanneer u het scenario activeert, voeren alle gekoppelde apparaten hun ingestelde actie uit.

> Instellingen > Scenario's > Creëer een scenario

Scenario aanpassen:

- Naam
- Pictogrammen - keuze uit de onderstaande opties:



- Favorieten (schakelen) - favoriete apparaten verschijnen op de startpagina
- Selecteer de apparatuur - kies groepen en apparaten om een actie in het scenario uit te voeren
- Acties instellen - stel een actie in voor elke groep of elk apparaat
Bij kachels is dit altijd het instellen van een temperatuur

> Druk op Toevoegen.

Foto's: Foto's

Foto's zijn intuïtieve snelkoppelingen waarmee u eenvoudig uw panelen kunt aanpassen.

> Instellingen -> Foto's -> Voeg een foto toe

Maak een foto door de app toegang tot uw camera te geven, of selecteer een foto uit uw fotobibliotheek.

Foto aanpassen:

- Naam
- Beheerknoppen - voeg snelkoppelingen naar uw verwarmingstoestellen toe over de afbeelding
 - Een knop kan linken naar een apparaat, een groep of een scenario.
 - Gebruik de knop om meer knoppen toe te voegen
 - Gebruik de knop om knoppen te plaatsen - d.w.z. versleep ze over de bijbehorende kachels.
 - Gebruik de knop om te verwijderen.
- Knopontwerp - knop aanpassen
 - Schaal aanpassen
 - Pas de transparantie aan
 - Schakelen tussen weergave van naam
- Foto bewerken - wijzig de geselecteerde foto

> Druk op Toevoegen

Ga op elk gewenst moment naar Foto's om door uw fotobibliotheek te bladeren.

Tik op een van uw verwarmingssnelkoppelingen om de temperatuur aan te passen.